

8042-01

City & Guilds Cymhwyster Craidd mewn Adeiladu a Pheirianeg Gwasanaethau Adeiladu (Lefel 2)

Pecyn Prosiect Ymarferol – Sampl

Fersiwn 1.1 Medi 2023



Cynnwys

1. Cyflwyniad i aseswyr	3
2. Gwybodaeth am y gost	4
3. Arweiniad ar gyfer y prosiect a'r tasgau ymarferol	5
3.1 Gweithio gyda brics, blociau a cherrig - Asesiad prosiect ymarferol	6
3.2 Galwedigaethau Gwaith Coed - Asesiad Prosiect Ymarferol	13
3.3 Plastro - Asesiad Prosiect Ymarferol	22
3.4 Paentio gyda gorffeniad addurniadol a phaentio diwydiannol – Asesiad Prosiect Ymarferol	30
3.5 Galwedigaethau Gwaith To - Asesiad Prosiect Ymarferol	40
3.6 Gwaith adeiladu a pheirianneg sifil - Asesiad Prosiect Ymarferol	47
3.7 Plymio, Gwresogi ac Awyru – Asesiad Prosiect Ymarferol	54
3.8 Electro-dechnegol - Asesiad Prosiect Ymarferol	62
3.9 Gwaith Peiriannau - Asesiad Prosiect Ymarferol	70
3.10 Teilsio Waliau a Lloriau - Asesiad Prosiect Ymarferol	76

Gwybodaeth fersiwn

Fersiwn a dyddiad cyhoeddi	Newidiadau
f1 Awst 2021	Y ddogfen wreiddiol
f1.1 Medi 2023	Ychwanegwyd canllawiau mewn perthynas â hyd asesiadau (tud 3)

1. Cyflwyniad i aseswyr

Mae'r pecyn hwn yn cynnwys yr wybodaeth ganlynol ar gyfer dysgwyr.

- Gwybodaeth am gostau ar gyfer tasg Gynllunio (2).
- Briff prosiect a thasgau ymarferol ar gyfer cefnogi tasgau Cynllunio (4) a (5) ac adran Gwneud y prosiect.

Dylai aseswyr roi adran 2 i'r ymgeiswyr, sef Gwybodaeth am gostau a'r dasg gynllunio a briff prosiect perthnasol ar gyfer y maes crefft y mae'r dysgwr wedi'i ddewis ar ddechrau cyfnod asesu'r prosiect.

Sylwer:

Mae hyd yr asesiadau ymarferol a ddarperir yn y deunyddiau asesu enghreifftiol hyn yn ddangosol a gallant newid wrth i ni gylchredeg drwy fersiynau byw o asesiadau. Ni fydd asesiadau byth yn hirach na'r asesiadau sampl a ddarperir yn y pecyn hwn oherwydd GLH a TQT y cymhwyster. Cyfeiriwch at y fersiwn fyw gyfredol o'r pecynnau prosiect ymarferol ar gyfer y cymhwyster hwn ar wefan City & Guilds am gyfnod prosiectau ymarferol byw ar gyfer pob maes masnach.

2. Gwybodaeth am y gost

Sylwer: Mae'r canlynol yn ddangosol ac at ddibenion asesu sampl yn unig – mae hyn yn dangos sut bydd gwybodaeth yn cael ei darparu mewn asesiadau byw. Ar gyfer asesiadau byw, darperir gwybodaeth am gostau ar gyfer pob crefft yn unigol.

Defnyddiwch yr wybodaeth ganlynol i ateb tasg Gynllunio (2).

Rydych chi wedi cael yr wybodaeth ganlynol am gostau cwblhau'r prosiectau ymarferol ar gyfer eich crefft.

Cost	Swm	Hyd y Dasg
Cyfradd fesul awr (fesul tîm)	£25	20 awr
Cost deunyddiau	£550	

Fe'ch cynghorir bod costau rhedeg y busnes, gan gynnwys yswiriant, costau rhedeg faniau a chostau gweinyddu, yn dod i gyfanswm o £6.25 yr awr yn ychwanegol.

Bydd gofyn i chi ddefnyddio maint elw o 25% ar gyfer cyflawni'r dasg hon.

3. Arweiniad ar gyfer y prosiect a'r tasgau ymarferol

3. Arweiniad ar gyfer y prosiect a'r tasgau ymarferol

- 3.1 Gweithio gyda brics, blociau a cherrig
- 3.2 Galwedigaethau gwaith coed
- 3.3 Plastro a systemau mewnol
- 3.4 Paentio gyda gorffeniad addurniadol a phaentio diwydiannol
- 3.5 Galwedigaethau gwaith to
- 3.6 Gweithrediadau adeiladu a pheirianeg sifil
- 3.7 Plymio, gwresogi ac awyru
- 3.9 Systemau ac offer electro-dechnegol
- 3.9 Gwaith peiriannau
- 3.10 Teilsio waliau a lloriau

3.1 Gweithio gyda brics, blociau a cherrig - Asesiad prosiect ymarferol

Dylid defnyddio'r briff prosiect canlynol i gefnogi'r broses o gwblhau'r tasgau a roddwyd i chi gan eich asesydd.

Dylech sicrhau eich bod yn darllen holl ofynion y briff cyn dechrau ar eich tasgau cynllunio.

Mae angen adeiladu waliau gwaith cerrig ar estyniad bychan. Bydd prif wyneb y wal mewn brics wyneb a chornel y wal mewn gwaith bloc gyda phanel cerrig addurnol. Rhoddir mesuriadau'r wal yn y darluniau.

Manyleb ar gyfer gweithio gyda brics, blociau a cherrig	
Uniad	Brics ar eu hyd / uniadau haneru
Disgrifiad o'r deunyddiau	Brics, blociau a cherrig
Cornel y wal	Gwaith blociau
Prif wyneb y wal	Brics wyneb
Panel addurnol	Cerrig lleol Tua 675mm x 675mm
Bariau cryfhau llorweddol	Gosod rhwng gwaith brics a phanel cerrig bob yn dri chwrs
Maint yr uniad	10mm
Trwch y gwaith brics	4 cwrs o 300mm
Gwaith blociau	4 cwrs o 900mm
Gorffeniad uniadau'r holl waith brics a gwaith blociau	Hanner crwn
Gorffeniad uniadau'r gwaith cerrig	Gwastad
Uchder y brif wal	1125mm
Mortar	Swm addas o fortar hyfforddi

Dalier sylw– gellir addasu meintiau'r waliau i gyd-fynd ag amrywiadau ym meintiau'r deunyddiau. **Rhaid penderfynu a chofnodi'r addasiadau hyn cyn yr asesiad ymarferol a rhaid** eu hystyried wrth farcio, gyda goddefiannau a nodir yn y grid marcio yn cael eu cymhwyso yn unol â hynny.

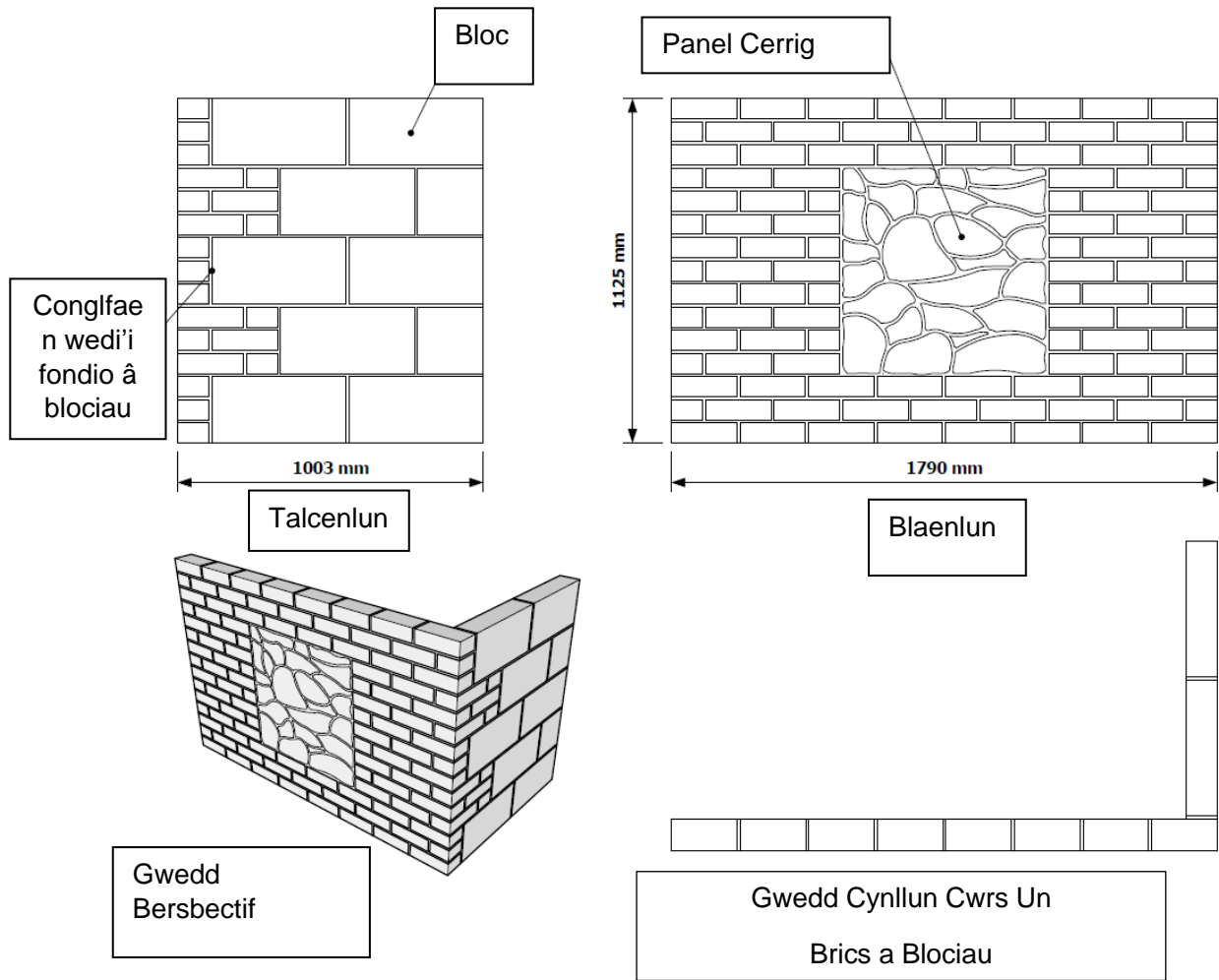

Darlun tiwtor gyda phwyntiau plymio

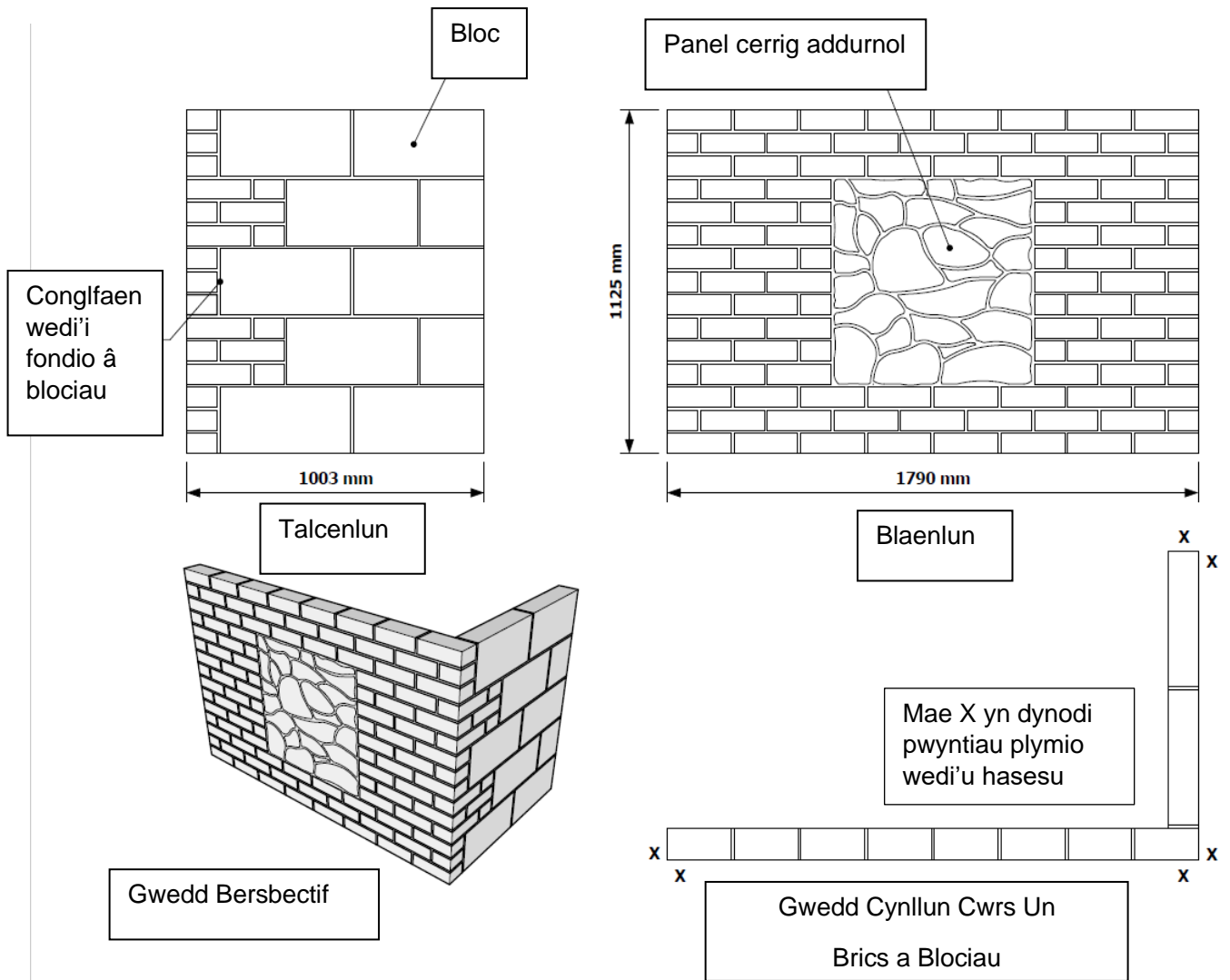

Rhestr Deunyddiau ac Offer

Darperir y rhestr hon at ddefnydd y ganolfan yn unig a'i diben yw cefnogi'r gallu i reoli'r asesiadau ymarferol.

Deunyddiau	Nifer
Brics	97
Blociau	9
Cerrig	Hanner metr sgwâr
Mortar hyfforddi	Digon i'r pwrpas

Offer	Offer
Trywel osod	Berfâu
Trywel bwyntio	Rhawiau
Lefel (1200mm)	Bwcedi
Lefel boced	Byrddau Mortar
Lein a phinnau	Brwsh llawr
Morthwyl a chŷn bras	
Trywel uniadu	
Blociau cornel	
Sgwâr	
Rhoden fesur	
Tâp mesur	
Morthwyl brics	
Morthwyl sgolpio	
Brwsh llaw	

Adran A Gosod allan a mesur

Bydd y dysgwr yn gosod allan ac yn adeiladu wal gyda chornel a brics / blociau pen, gan gynnwys panel addurnol bychan mewn cerrig. Dylid gosod y wal yn sych gydag uniadau rheolaidd yn ôl y mesuriadau a ddarperir.

Yna gellir gosod y cwrs cyntaf mewn mortar i'r hyd cywir, gyda chornel ar ongl sgwâr.

Dylid gorffen yr uniadau yn unol â'r fanyleb.

Nodyn – Gellir addasu maint y waliau i gyd-fynd ag amrywiadau ym maint y deunyddiau. **Rhaid penderfynu a chofnodi'r addasiadau hyn cyn yr asesiad ymarferol a rhaid** eu hystyried wrth farcio, gyda goddefiannau a nodir yn y grid marcio yn cael eu cymhwyso yn unol â hynny.

Mae'r dysgwr wedi	ID y dasg	Pwyntiau		
		1	2	3
Gosod allan wyneb y wal i'r hyd penodedig (1790mm)	Gweler y mesuriad	+/-15mm <input type="checkbox"/>	+/-10mm <input type="checkbox"/>	+/- 5mm <input type="checkbox"/>
Gosod allan cornel y wal i'r hyd penodedig (1003mm)	Gweler y mesuriad	+/- 10mm <input type="checkbox"/>	+/- 5mm <input type="checkbox"/>	+/- 3mm <input type="checkbox"/>
Gosod allan y gornel bloc clwm	Gweler y mesuriad	+/-10mm <input type="checkbox"/>	+/- 5mm <input type="checkbox"/>	+/- 3mm <input type="checkbox"/>
Sgwario'r gornel allanol		+/- 15mm <input type="checkbox"/>	+/- 10mm <input type="checkbox"/>	+/- 5mm <input type="checkbox"/>
Cadw at uniadau unionsyth rheolaidd		+/- 5mm <input type="checkbox"/>	+/- 3mm <input type="checkbox"/>	+/- 2mm <input type="checkbox"/>
Gosod y panel cerrig addurnol yn unol â'r darluniau		Cywir <input type="checkbox"/>		

Adran B Iechyd a Diogelwch

Prif bwyntiau

- Rhaid gwisgo'r PPE priodol yn unol ag asesiad o risg y ganolfan ei hun
- Mae'r offer yn addas i'r pwrpas ac yn cael eu defnyddio'n gywir.

Os nodir unrhyw fân ddiffyg, rhaid tynnu marciau yn ôl y rhestr.

Dim un mân ddiffyg (3 marc), 1-2 mân ddiffyg (2 farc), 3 mân ddiffyg (1 marc), 4 neu fwy o fân ddiffygion, rhaid rhoi'r gorau i'r asesiad ac atgyfeirio'r dysgwr.

Rhaid rhoi'r gorau i'r asesiad ar unwaith os ceir achos sylweddol o beryglu iechyd a diogelwch a dylid hefyd ei ddsbarthu fel Methu.

Mae'r dysgwr wedi	ID y dasg	Pwyntiau		
		1	2	3
cadw'r ardal waith yn lân ac yn daclus	B1	<input type="checkbox"/> 3	<input type="checkbox"/> 1-2	<input type="checkbox"/> Dim
gwisgo PPE fel sy'n ofynnol	B2	<input type="checkbox"/> 3	<input type="checkbox"/> 1-2	<input type="checkbox"/> Dim

Dylid rhoi rhybuddion os bydd dysgwyr yn gweithio mewn ffordd anniogel ac yn rhoi eu hunain a/neu eraill mewn perygl

Yr Asesydd i gofnodi diffyg(ion)

Adran C Plymio, Lefelu a Mesur Uchder

Dylid adeiladu'r wal mewn hanner uniadau a bydd angen plymio'r corneli, dylai'r cyrsiau fod yn lefel, a dylai uchder y cyrsiau fod yn rheolaidd ac i'r uchder a bennir yn gyffredinol. Dylai'r uniadau fod yn llawn ac wedi'u gorffen yn unol â'r fanyleb.

Mae'r adran hon yn canolbwyntio ar lefelu, plymio a mesur uchder y gwaith.

Mae'r dysgwr wedi	ID y dasg	Pwyntiau		
		1	2	3
Adeiladu'r waliau i'r uchder cywir gyda thrwch rheolaidd i'r uniadau	C1	+/- 15mm <input type="checkbox"/>	+/- 10mm <input type="checkbox"/>	+/- 5mm <input type="checkbox"/>
Plymio'r gornel ongl sgwâr dros uchder y wal	C1	+/- 15mm <input type="checkbox"/>	+/- 10mm <input type="checkbox"/>	+/- 5mm <input type="checkbox"/>
Plymio pennau'r wal dros uchder llawn y wal	C2	+/- 15mm <input type="checkbox"/>	+/- 10mm <input type="checkbox"/>	+/- 5mm <input type="checkbox"/>
Lefelu'r cwrs brics uchaf ar y brif wal	C3	+/- 15mm <input type="checkbox"/>	+/- 10mm <input type="checkbox"/>	+/- 5mm <input type="checkbox"/>
Lefelu'r cwrs brics uchaf ar y gornel	C4	+/- 10mm <input type="checkbox"/>	+/- 5mm <input type="checkbox"/>	+/- 3mm <input type="checkbox"/>
Uniadu'r wal yn daclus gyda'r uniadau llawn yn unol â'r fanyleb	Gweler y fanyleb	Hyd at 6 bwllch <input type="checkbox"/>	Hyd at 4 bwllch <input type="checkbox"/>	Hyd at 2 fwllch <input type="checkbox"/>
Adeiladu'r panel cerrig addurnol gyda deunyddiau lleol	Gweler y darlun	Uniadau unffurf <input type="checkbox"/>		

Adran D Ystod

Dylai ystod y wal fod yn groesgornel o'r corneli top i'r corneli gwaelod gyferbyn a bod o fewn y goddefiannau a ddangosir

Mae'r dysgwr wedi	ID y dasg	Pwyntiau		
		1	2	3
Adeiladu wyneb y brif wal yn unol â'r ystod		+/- 12mm <input type="checkbox"/>	+/- 8mm <input type="checkbox"/>	+/- 4mm <input type="checkbox"/>
Adeiladu'r gwaith bloc ar y gornel yn unol â'r ystod		+/- 6mm <input type="checkbox"/>	+/- 4mm <input type="checkbox"/>	+/- 2mm <input type="checkbox"/>
Adeiladu'r gwaith brics ar y brif wal yn unol â'r ystod		+/- 15mm <input type="checkbox"/>	+/- 10mm <input type="checkbox"/>	+/- 5mm <input type="checkbox"/>

Cadw canol y wal yn unionsyth		+/-10mm <input type="checkbox"/>	+/- 5mm <input type="checkbox"/>	+/- 3mm <input type="checkbox"/>
Adeiladu'r panel cerrig addurnol yn wastad â'r gwaith brics o'i gwmpas		O fewn 15mm <input type="checkbox"/>	O fewn 10mm <input type="checkbox"/>	O fewn 5mm <input type="checkbox"/>

Adran E – Paratoi'r ardal yn barod i weithio arni a dewis offer a chyfarpar

Dylai'r dysgwr stacio'r deunyddiau'n ddiogel er mwyn gallu gwneud y gwaith yn effeithlon.

Mae'r briciau, y blociau a'r cerrig wedi'u stacio, mae'r byrddau mortar yn eu lle ac mae'r deunyddiau wedi'u harchwilio am ddiffygion fel craciau, tolciau a staeniau.

Mae'r dysgwr wedi	ID y dasg	Pwyntiau		
		1	2	3
Gosod y byrddau mortar yn y safle cywir er mwyn gallu gwneud y gwaith yn effeithlon		<input type="checkbox"/>		
Gosod y brics a'r cerrig yn y safle cywir fel bod modd gwneud y gwaith yn effeithlon		<input type="checkbox"/>		
Gosod blociau yn y safle cywir er mwyn i'r gwaith gael ei wneud yn effeithlon		<input type="checkbox"/>		
Dewis yr ystod lawn o offer sydd eu hangen		<input type="checkbox"/>		
Isgyfanswm		/24	/36	/54
Cyfanswm cyffredinol				/ 60

3.2 Galwedigaethau Gwaith Coed - Asesiad Prosiect Ymarferol

Dylid defnyddio'r briff prosiect canlynol i gefnogi'r broses o gwblhau'r tasgau a roddwyd i chi gan eich asesydd.

Dylech sicrhau eich bod yn darllen holl ofynion y briff cyn dechrau ar eich tasgau cynllunio.

Mae cwsmer wedi gofyn am rannu ystafell/le er mwyn creu ardal storio. Mae wedi gofyn am greu pared pren siâp 'L' gydag agoriad drws ynghyd â drws newydd 'mesuriad pwrpasol' wedi'i orffen gyda'r holl waith mowldin angenrheidiol. Bydd angen creu'r drws newydd gyda phanel MDF yn ôl y darlun a'r fanyleb (400mm (w) x 600mm (h)). Bydd angen creu rhoden gosod allan.

Maint y pared newydd fydd 1200mm (l) x 400mm (w) x 800mm (h) yn unol â'r darlun. Bydd angen cyd-osod y coed PSE ar gyfer leinin y drws (yn ôl y darlun) cyn ei osod mewn agoriad penodedig, wedi'i leoli yn unol â'r darlun. Bydd y drws 'pwrpasol' newydd yna'n cael ei osod yn y leinin gyda'r colfachau wedi eu lleoli yn unol â'r darlun. Bydd y leinin wedi'i orffen gydag architraf peflog / siamffrog a'r gwaelod wedi'i orffen gyda sgyrtin i weddu. Bydd cornel pen y sgyrtin (fel ar y darlun) wedi'i gorffen gydag uniad meitrog i'r llawr.

Manyleb ar gyfer Drws Cwpwrdd

Manyleb	
Prennau unionsyth a rheilen dop	57 x 30mm (pren cochwydden Ewropeaidd gradd saer)
Rheilen waelod	90 x 30mm (pren cochwydden Ewropeaidd gradd saer)
Panel	9mm o drwch
Uniadau	Hansiog, mortais a thyno – wedi eu cludo a'u lletemu
Rhigol	I fod yn ganolog, 8mm o ddyfnder
Lleoliad y colfachau	Colfach uchaf i ddechrau 100mm o ymyl top y drws Colfach isaf i ddechrau 150mm o ymyl gwaelod y drws

Manyleb ar gyfer Pared a gorffeniad

Manyleb	
Styds y Pared	63mm x 38mm CLS C16 Styds canolraddol i'w gosod ar gyfer drws a leinin cwpwrdd.
Architraf	45mm peflog / siamffrog
Sgyrtin	70mm peflog / siamffrog
Leinin	75mm x 20mm PSE
Ffitiadau	Rhaid hoelio pob styd Leinin i'w sgriwio
Gwaith haearn	Pâr o golfachau ymyl addas
Offer pŵer	Offer pŵer i'w defnyddio i wneud toriadau meitrog a sgrifello
Offer llaw	Offer llaw i'w defnyddio ar gyfer yr holl waith arall

Drws

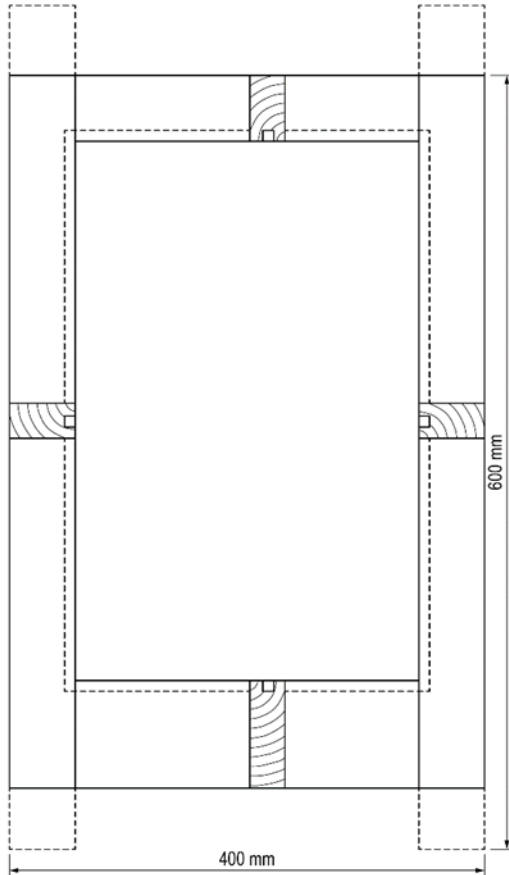

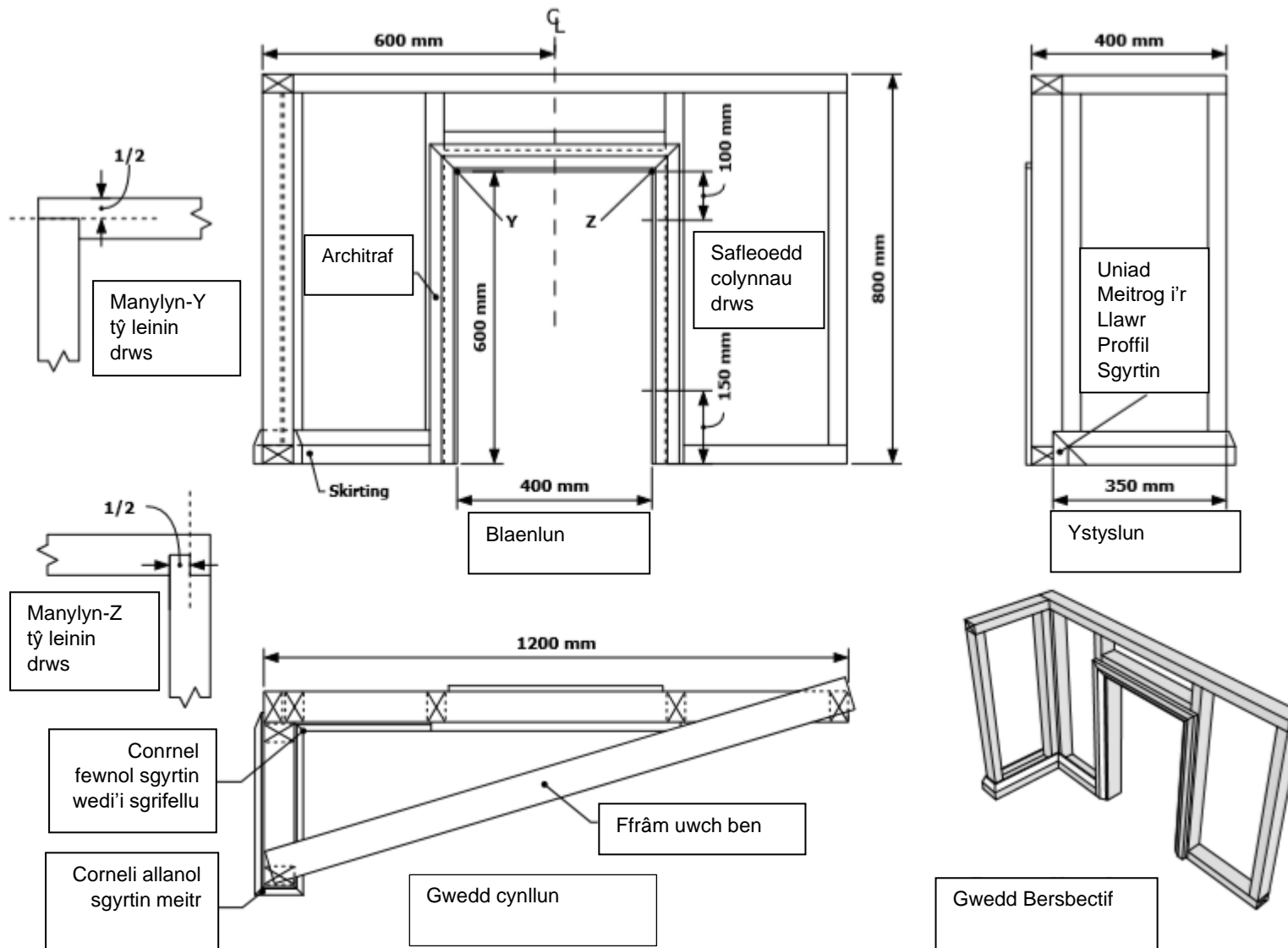

Cynnwysol: Cwdd newn / Cwddau a Ffrâmnewg Cwddau/Cwddau / Cwddau (2019/2)

Rhestr Deunyddiau ac Offer

Darperir y rhestr hon at ddefnydd y ganolfan yn unig a'i diben yw cefnogi'r gallu i reoli'r asesiadau ymarferol.

Rhestr Deunyddiau – Pared a Gorffeniad
5@ 1.2m x 63mm x 38mm CLS C16 (Pared)
1@ 2.4m x 63mm x 38mm CLS C16 (Pared)
1@ 3.6m x 63mm x 38mm CLS C16 (Pared)
1@ 1.5m x 45mm x 20mm Architraf Peflog / Siamffrog
1@ 1.5m x 70mm x 20mm Architraf Peflog / Siamffrog
1@ 2m x 75mm x 20mm PSE (leinin drws)
1@ 1m pren traws / croes-gledydf
Hoelion weiers crwn 75mm
Hoelion hirgrwn 40mm
Sgriws pren 4.0 x 50
Sgriws pren 3.5 x 20
Glud pren
1 pâr - colfachau ymyl 52 x 19mm

Rhestr Deunyddiau – Drws Cwprdd
2 @ 700 x 57 x 30mm pren Cochwydden Ewropeaidd
1 @ 410 x 57 x 30mm pren Cochwydden Ewropeaidd
1 @ 410 x 90 x 30mm pren Cochwydden Ewropeaidd
1 @ 600 x 400 x 9mm MDF
Rhestr Offer (Awgrymiadau) – Drws Cwprdd
Sgwaryn cyfunol
Trei-sgwaryn
Llifau (llif gefn, llyf dyno)
Llif onglau gyda LEV
Plaen bloc
Gordd
Gwahanol grampiau hir yn agor hyd at 500mm
Cŷn mortais 10mm
Sgrifellwr (medrydd) mortais
Plaen rhigoli
Plaen cafnu'n cynnwys ffens gyfochrog a thorwr rhychog syth 10mm
Plaen llyfnu
Glud pren
Bwrdd gosod allan

Rhestr Offer (Awgrymiadau) – Pared a gorffeniad
Llif onglau (gyda LEV)
Dril pŵer gyda gwahanol fitiau dril a bitiau sgriwdreifer i gyd-fynd â'r ffitiadau
Morthwyl
Tâp mesur
Pensil
Sgwaryn cyfunol
Trei-sgwaryn
Sgwaryn fframio
Llif law pwynt caled
Pynsiwr hoelion
Plaen bloc/llyfnu
Dewis o gynion pefel (6mm (¼"), 10mm (3/8"), 13mm (½"), 19mm (¾") a 25mm (1"))
Cyllell bob-dim/llafn gudd
Ceffyl llifio
Lefel saer
Gwahanol F-glampiau
Cyfrifiannell

Adran A Mesur a Marcio				
Lleoliad y cydrannau				
		Pwyntiau		
Mae'r dysgwr wedi	ID y dasg	1	2	3
<i>Creu rhoden gosod allan i'r raddfa a'r mesuriadau cywir</i>	A1	+/- 3mm <input type="checkbox"/>		
<i>Marcio allan pob uniad yn unol â'r rhoden o fewn 1mm</i>	A2	3 o 6 <input type="checkbox"/>	4 o 6 <input type="checkbox"/>	Pob un <input type="checkbox"/>
<i>Gosod allan mesuriadau cyffredinol y drws ar sail 600mm x 400mm</i>	A3	+/- 3mm <input type="checkbox"/>		
Marcio allan lleoliad y stÿds o fewn	A4	3mm <input type="checkbox"/>	2mm <input type="checkbox"/>	1mm <input type="checkbox"/>
Marcio allan lleoliad yr agoriad	A5	+/- 3mm <input type="checkbox"/>	+/- 2mm <input type="checkbox"/>	+/- 1mm <input type="checkbox"/>
Marcio'r ymylon ar gyfer yr architraf	A6	+/- 2mm <input type="checkbox"/>	+/- 1.5mm <input type="checkbox"/>	+/- 1mm <input type="checkbox"/>
Adran B Iechyd a Diogelwch				
Prif bwyntiau				
<ul style="list-style-type: none"> Rhaid gwisgo'r PPE priodol yn unol ag asesiad o risg y ganolfan ei hun Mae'r offer yn addas i'r pwrpas ac yn cael eu defnyddio'n gywir. 				
Os nodir unrhyw fân ddiffyg, rhaid tynnu marciau yn ôl y rhestr.				
Dim un mân ddiffyg (3 marc), 1-2 mân ddiffyg (2 farc), 3 mân ddiffyg (1 marc), 4 neu fwy o fân ddiffygion, rhaid rhoi'r gorau i'r asesiad ac atgyfeirio'r dysgwr.				
Rhaid rhoi'r gorau i'r asesiad ar unwaith os ceir achos sylweddol o beryglu iechyd a diogelwch a dylid hefyd ei ddsbarthu fel Methu.				
		Pwyntiau		
Mae'r dysgwr wedi	ID y dasg	1	2	3
cadw'r ardal waith yn lân ac yn daclus	B1	<input type="checkbox"/> 3	<input type="checkbox"/> 1-2	<input type="checkbox"/> Dim
gwisgo PPE fel sy'n ofynnol	B2	<input type="checkbox"/> 3	<input type="checkbox"/> 1-2	<input type="checkbox"/> Dim

Dylid rhoi rhybuddion os bydd dysgwyr yn gweithio mewn ffordd anniogel ac yn rhoi eu hunain a/neu eraill mewn perygl

Yr Asesydd i gofnodi diffyg(ion)

Adran C Goddefiannau

Mae'r adran hon ar gyfer cofnodi goddefiannau torri, gosod a ffitio

		Pwyntiau		
Mae'r dysgwr wedi	ID y dasg	1	2	3
<i>Dim bylchau wrth ysgwyddau'r uniadau yn fwy na</i>	C1	1.5mm <input type="checkbox"/>	1mm <input type="checkbox"/>	0.5mm <input type="checkbox"/>
<i>Dim bylchau wrth fochau'r uniadau sy'n fwy na</i>	C2	1.5mm <input type="checkbox"/>	1mm <input type="checkbox"/>	0.5mm <input type="checkbox"/>
Styds wedi'u gosod yn ôl y marciau lleoli	C3	≤3mm <input type="checkbox"/>	≤2mm <input type="checkbox"/>	≤1mm <input type="checkbox"/>
Bylchau rhwng y styds a'r platiau heb fod yn fwy na	C4	3mm <input type="checkbox"/>	2mm <input type="checkbox"/>	1mm <input type="checkbox"/>
Bylchau ar feitrau'r architraf heb fod yn fwy na	C5	2mm <input type="checkbox"/>	1.5mm <input type="checkbox"/>	1mm <input type="checkbox"/>
Bylchau ar feitrau a sgrifellau'r sgyrtins yn ddim mwy na	C6	2mm <input type="checkbox"/>	1.5mm <input type="checkbox"/>	1mm <input type="checkbox"/>
Lleoliad y colfachau yn unol â'r darluniau ac o fewn	C7	2mm <input type="checkbox"/>	1.5mm <input type="checkbox"/>	1mm <input type="checkbox"/>
Y drws wedi agor yn rhwydd gyda bwlch rhyngddo a'r ffrâm o ddim mwy na	C8	3mm <input type="checkbox"/>	2.5mm <input type="checkbox"/>	2mm <input type="checkbox"/>

Adran D Plymio, lefelu a chyfochri				
Wrth asesu'r drws a'r pared a'r gorffeniad				
		Pwyntiau		
Mae'r dysgwr wedi	ID y dasg	1	2	3
Mae'r drws yn sgwâr o fewn	D1	2mm <input type="checkbox"/>	1.5mm <input type="checkbox"/>	1mm <input type="checkbox"/>
Mae'r pared yn blwm/syth o fewn	D2	3mm <input type="checkbox"/>	2mm <input type="checkbox"/>	1mm <input type="checkbox"/>
Mae cleddyfau'r pared yn sgwâr o fewn	D3	3mm <input type="checkbox"/>	2mm <input type="checkbox"/>	1mm <input type="checkbox"/>
Mae'r leinin yn sych a chyfochrog	D4	+/-3mm <input type="checkbox"/>	+/-2mm <input type="checkbox"/>	+/-1mm <input type="checkbox"/>

Adran E Defnyddio deunyddiau, cynllun a chyflwyniad cyffredinol				
		Pwyntiau		
Mae'r dysgwr wedi	ID y dasg	1	2	3
Yr holl ymylon mewnol wedi eu naddu / llyfnu cyn eu cydosod	E1	<input type="checkbox"/>		
Ni ofynnwyd am gydrannau ychwanegol ar y ffrâm	E2	<input type="checkbox"/>		
Gosod holl gydrannau'r pared a'r cydrannau gorffen yn gadarn	E3	<input type="checkbox"/>		
Ni ofynnwyd am gydrannau ychwanegol ar gyfer y pared a'r gwaith gorffen	E4	<input type="checkbox"/>		
Isgyfanswm		/24	/36	/54
Cyfanswm cyffredinol				/60

3.3 Plastro - Asesiad Prosiect Ymarferol

Dylid defnyddio'r briff prosiect canlynol i gefnogi'r broses o gwblhau'r tasgau a roddwyd i chi gan eich asesydd.

Dylech sicrhau eich bod yn darllen holl ofynion y briff cyn dechrau ar eich tasgau cynllunio.

Mae estyniad bach i gael ei blastro drwy sych-leinio gyda phlastrfwrdd a sgimio wynebaw wal i wal a chorneli.

Manyleb ar gyfer Plastro

Ar gyfer gosod plastrfwrdd a rhoi'r deunydd gorffen, bydd angen arwynebedd o 2m ² o leiaf ar ddysgwyr.	
Ar gyfer rhoi plastr solid, bydd angen piler gyda chornel sy'n 300mm o led o leiaf ar bob ochr ac o leiaf 1.2m o uchder.	
Plastrfwrdd SE 1800mm x .900mm x 12.5mm	5 shît
Sgrïws wal sych 32mm	Ffitiadau
Stribedi ongl sgim	Panel plastr - 4 hyd
Sgrim hunan-lynu	1 rholyn
Plastr gorffen	Dwy gôt i'r panel 1 bag 'cymysgedd parod'
Stribedi plastro onglog	1.2 metr x 2 wyneb pier
Stribedi ongl cyffredin	1.2 metr x 1 wal gornel
Tywod, sment, plastr calch gan gynnwys plastigwr	1 ffurfio gwaith dwy gôt
Yn ystod yr asesiad, dylai dysgwyr sicrhau eu bod yn gofalu cyflwyno pob agwedd ar y gwaith er mwyn bodloni'r fanyleb a chael gorffeniad o ansawdd.	

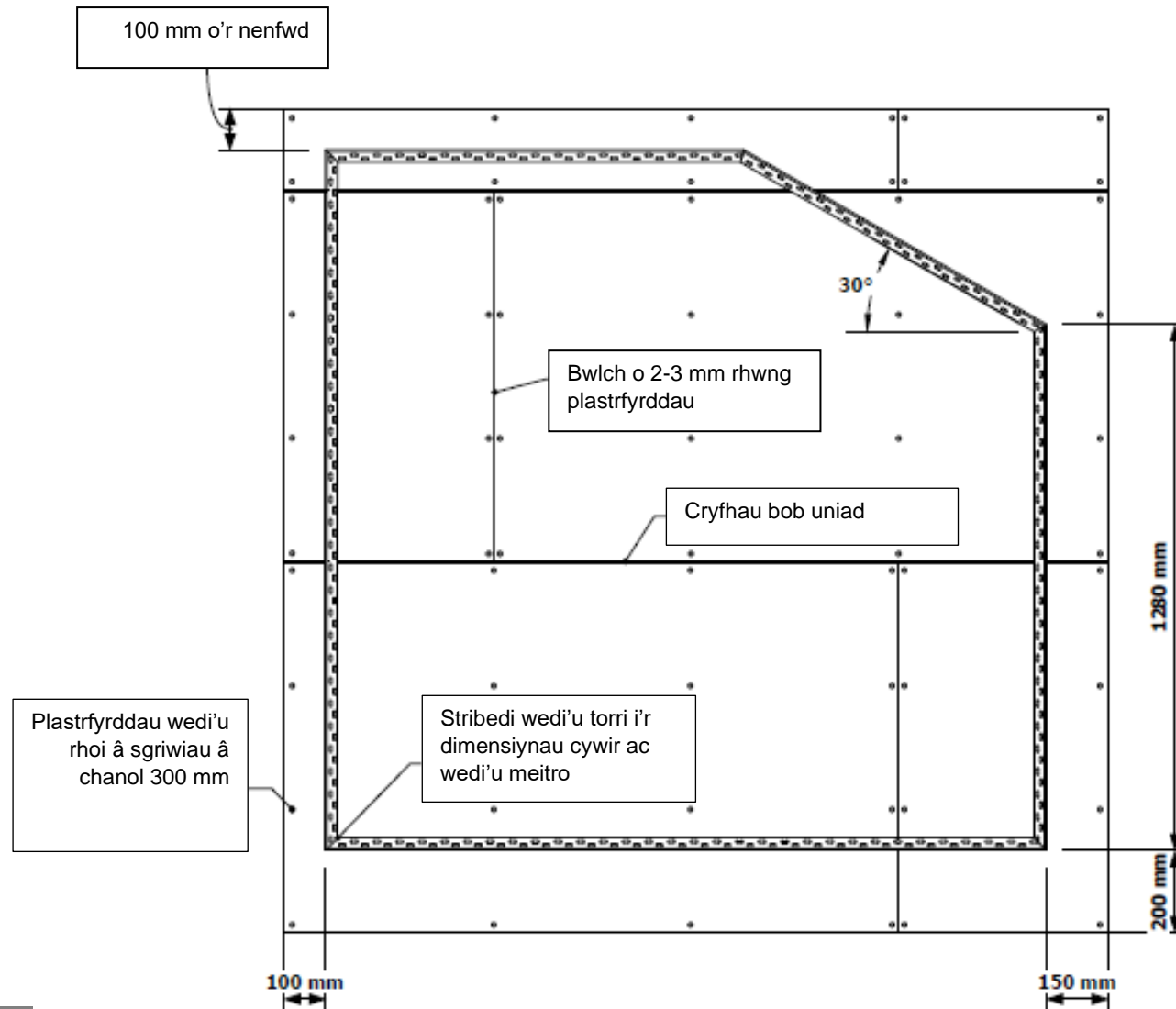

Tasg 1

Torri a gosod plastfwrdd

Gosod allan a rhoi Stribedi
Plastr Sgim

Rhoi plastr gorffen

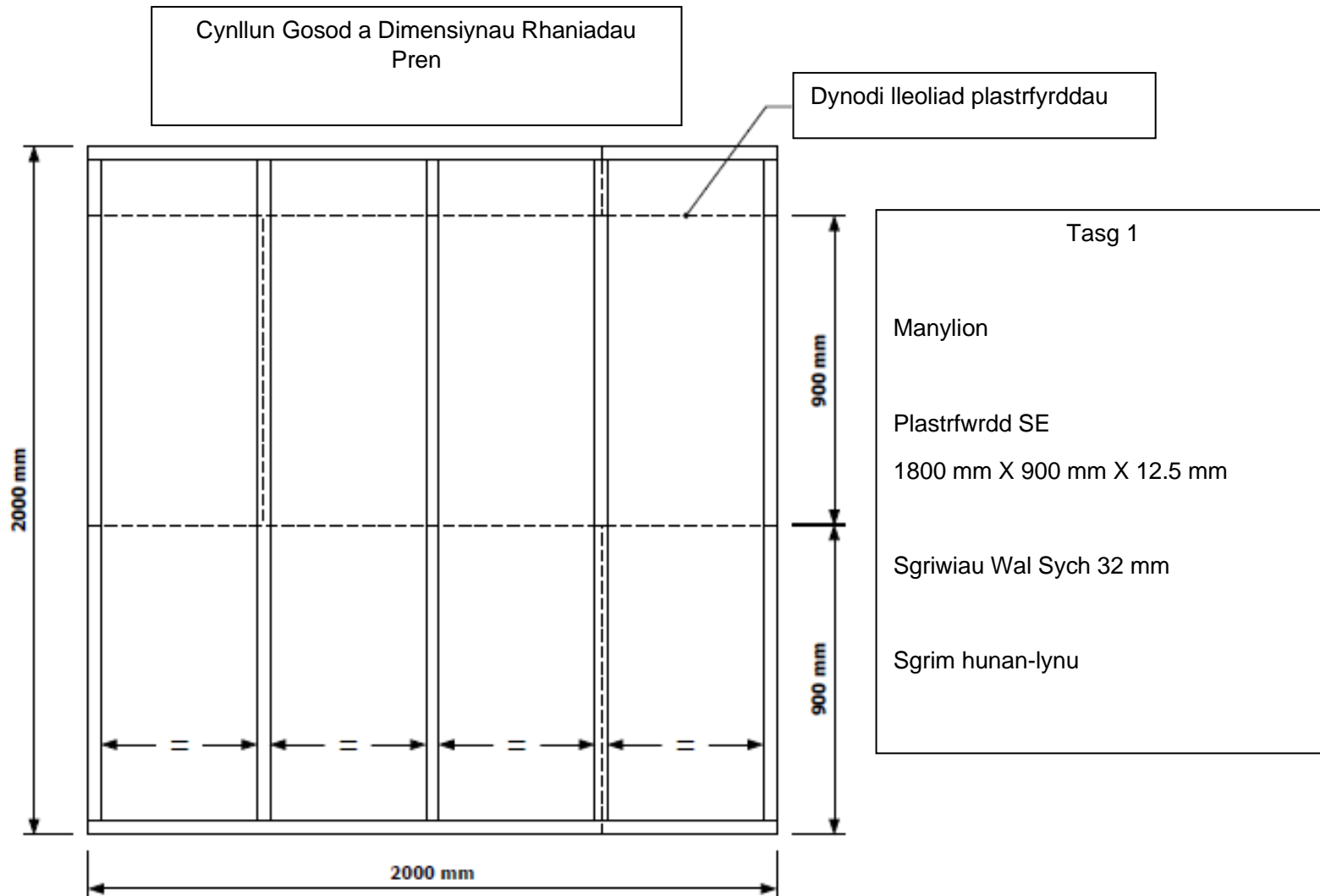

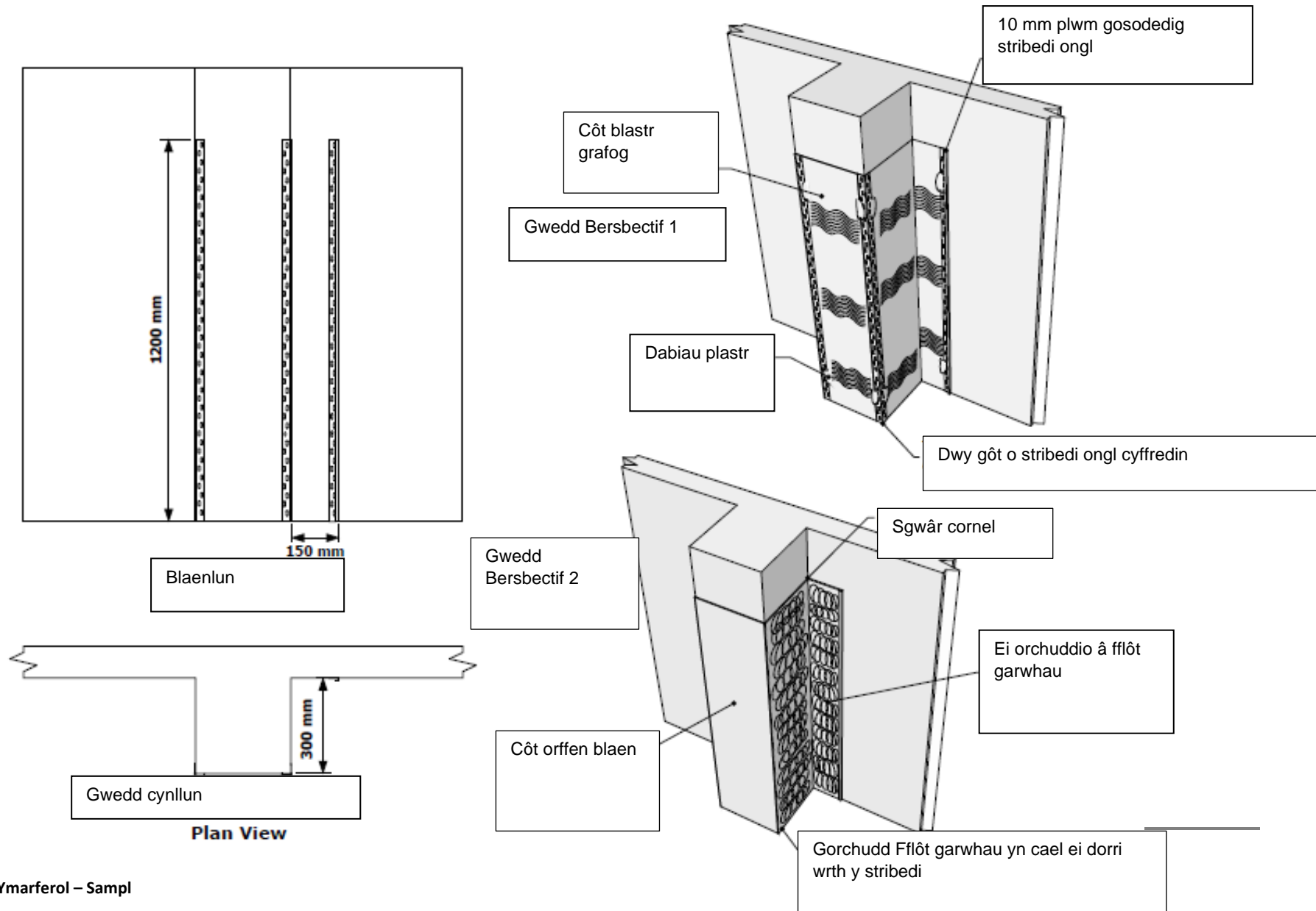

Rhestr Deunyddiau ac Offer

Darperir y rhestr hon at ddefnydd y ganolfan yn unig a'i diben yw cefnogi'r gallu i reoli'r asesiadau ymarferol.

Offer/cyfarpar	Deunyddiau
Tâp mesur	Plastrfwrdd
Cyllell gyfleus	Sgrim
Rhathell	Stribedi plastro sgim
Ymyl syth	Stribedi plastro onglog
Lefel	Stribedi ongl cyffredin
Dril wal sych (batri neu 110v)	Plastr côt isaf
Trawsnewidydd a lidiau (fel uchod)	
Snipiwr tun	Plastr gorffen
Styffylwr	Sgriws wal sych
Morthwyl	Styffylau
Bwrdd llaw	Hoelion sinc
Trywel osod	
Trywel fwced	
Trywel trwynsmwt	
Brwsh sblasio	
Brwshys bach	
Darby	
Fflôt polywrethan	
Fflôt garwhau	
Crafwr crib	
Cyfarpar cymysgu	
Bwrdd a stondin	
Cyfarpar mynediad	
Cyfarpar glanhau	
Berfa	

Adran A Mesur a Marcio

Gosod allan y mesuriadau o'r darluniau ar gyfer gosod plastrfwrdd, cydrannau a phlastr

Mae'r dysgwr wedi	ID y dasg	Pwyntiau		
		1	2	3
Mesur, gosod allan, lleoli a gosod y plastrfwrdd cyntaf yn lefel	A1	<input type="checkbox"/> 6mm	<input type="checkbox"/> +/-4mm	<input type="checkbox"/> +/- 2mm
Gosod gweddill y plastrfyrddau yn igam-ogam gydag uniadau 2-3mm	A2	<input type="checkbox"/> 8mm	<input type="checkbox"/> 5-7mm	<input type="checkbox"/> 2-4mm
Gosod pob sgriw plastrfwrdd mewn llinell	A3	<input type="checkbox"/> Methu mwy na 4	<input type="checkbox"/> Methu hyd at 4	<input type="checkbox"/> Methu hyd at 2
Canoli holl sgriwiau'r plastrfwrdd 230mm ar wahân	A4	<input type="checkbox"/> 6mm	<input type="checkbox"/> +/-4mm	<input type="checkbox"/> +/-2mm

Adran B Iechyd a Diogelwch

Prif bwyntiau

- Rhaid gwisgo'r PPE priodol yn unol ag asesiad o risg y ganolfan ei hun
- Mae'r offer yn addas i'r pwrpas ac yn cael eu defnyddio'n gywir.

Os nodir unrhyw fân ddiffyg, rhaid tynnu marciau yn ôl y rhestr.

Dim un mân ddiffyg (3 marc), 1-2 mân ddiffyg (2 farc), 3 mân ddiffyg (1 marc), 4 neu fwy o fân ddiffygion, rhaid rhoi'r gorau i'r asesiad ac atgyfeirio'r dysgwr.

Rhaid rhoi'r gorau i'r asesiad ar unwaith os ceir achos sylweddol o beryglu iechyd a diogelwch a dylid hefyd ei ddsbarthu fel Methu.













Mae'r dysgwr wedi	ID y dasg	Pwyntiau		
		1	2	3
cadw'r ardal waith yn lân ac yn daclus	B1	<input type="checkbox"/> 3	<input type="checkbox"/> 1-2	<input type="checkbox"/> Dim
gwisgo PPE fel sy'n ofynnol	B2	<input type="checkbox"/> 3	<input type="checkbox"/> 1-2	<input type="checkbox"/> Dim

Dylid rhoi rhybuddion os bydd dysgwyr yn gweithio mewn ffordd anniogel ac yn rhoi eu hunain a/neu eraill mewn perygl

Yr Asesydd i gofnodi diffyg(ion)















Adran C Onglau a chliriadau

- Gosod allan a gosod sribedi plastro ar yr ongl gywir, i'r gymhareb gywir heb stepiau
- Gosod onglau allanol a mewnol mewn llinell ac yn syth 1.2 metr
- Gosod plastr côth isaf a fflotlog, wedi'i riwlio a'i orffen yn unol â'r darluniau.

Mae'r dysgwr wedi	ID y dasg	Pwyntiau		
		1	2	3
Rhoi côth grafog dros onglau caled allanol fel eu bod yn syth ac mewn llinell	C1	 7mm	 +/-5mm	 +/-3mm
Rhoi côth orffen blaen wedi'i riwlio	C2	 5mm	 +/-4mm	 +/-3mm
Rhoi côth fflotlog a'i sgwario i gynnal ymyl gywir	C3	 7mm	 +/-5mm	 +/-3mm
Dylai'r ongl fewnol fod yn unionsyth a siarp	C4	 7mm	 +/-5mm	 +/-3mm

Adran D Plymio a lefelu

Wrth wirio ar gyfer plymio a lefelu, ni ddylai'r swigen yn y lefel saer fynd dros y llinell.

Mae'r dysgwr wedi	ID y dasg	Pwyntiau		
		1	2	3
Gosod allan a rhoi sribedi ongl sgim yn lefel ac yn unol â'r mesuriadau	D1	 7mm	 +/-5mm	 +/-3mm
Gosod allan a rhoi sribedi ongl sgim yn blwm/unionsyth ac yn unol â'r mesuriadau	D2	 7mm	 +/-5mm	 +/-3mm
Gosod allan a rhoi sribedi ongl sgim ar yr ongl gywir	D3	 7mm	 +/-5mm	 +/-3mm
Gosod allan y sribedi ongl cyffredin yn unionsyth er mwyn cynnal ymyl gywir	D4	 7mm	 +/-5mm	 +/-3mm
Gosod allan a rhoi sribedi ongl cyffredin fel eu bod yn gwbl unionsyth	D5	 7mm	 +/-5mm	 +/-3mm

Adran E Defnyddio deunyddiau, cynllun a chyflwyniad cyffredinol				
<ul style="list-style-type: none"> Gosod plastrfwrdd, gosod allan a rhoi sribedi sgim a phlastro a gorffen plastro Gosod sribedi dwy-gôt cyffredin, plastro a gorffen gwaith plastro solid dwy-gôt 				
		Pwyntiau		
Mae'r dysgwr wedi	ID y dasg	1	2	3
Gosod sribedi sgim heb unrhyw stepiau	E1	<input type="checkbox"/> Wedi bodloni		
Rhoi'r plastr gorffen a'i drywelu'n wastad ac yn llyfn	Yr holl arwyneb plastro gorffenedi g	<input type="checkbox"/> Hyd at 8 mân ddiffyg	<input type="checkbox"/> Hyd at 6 mân ddiffyg	<input type="checkbox"/> Hyd at 4 mân ddiffyg
Cadw'r sribedi ongl sgim yn siarp ac yn lân	Yr holl sribedi plastro	<input type="checkbox"/>		
Rhoi côt orffen grafog ymlaen, yn llyfn, i'r trwch cywir ac wedi'i arwau	E2	<input type="checkbox"/>		
Rhoi côt orffen blaen ymlaen a llyfnu drosti	Wyneb blaen y piler	<input type="checkbox"/> Hyd at 8 mân ddiffyg	<input type="checkbox"/> Hyd at 6 mân ddiffyg	<input type="checkbox"/> Hyd at 4 mân ddiffyg
Rhoi côt blastr ganol ymlaen i'r trwch cywir	E3	<input type="checkbox"/>		
Côt ganol wedi'i garwau a'i thorri'n ôl wrth y sribedi plastro	Ochr chwith y gornel	<input type="checkbox"/>		
Sribedi ongl cyffredin wedi'u cadw'n siarp ac yn lân	E4	<input type="checkbox"/>		
Wedi defnyddio'r deunyddiau dros ben fel y'u rhestrir yn y cynllun/ manyleb		<input type="checkbox"/> +2	<input type="checkbox"/> +1	<input type="checkbox"/> Dim byd ychwaneg ol
Isgyfanswm		/24	/36	/54
Cyfanswm cyffredinol				/ 60

3.4 Paentio gyda gorffeniad addurniadol a phaentio diwydiannol – Asesiad Prosiect Ymarferol

Dylid defnyddio'r briff prosiect canlynol i gefnogi'r broses o gwblhau'r tasgau a roddwyd i chi gan eich asesydd.

Dylech sicrhau eich bod yn darllen holl ofynion y briff cyn dechrau ar eich tasgau cynllunio.

Paratoi a rhoi dwy gôt o baent dyfrllyd ar nenfwd a waliau gyda brwsh a rholiwr. Rhaid i chi hefyd baratoi a rhoi dwy gôt o baent 'plisgyn wy' dyfrllyd gyda brwsh a rholiwr ar wal nodwedd mewn lliw cyferbyniol.

Tynnu paent yn gyfan gwbl oddi ar banel mowldin pren meddal a'i baentio gyda phaent gludiog yn unol â'r fanyleb. Paratoi a llyfnu / llenwi panel plastrfwrdd ar wahân gyda diffygion a'i baentio gyda phaent dyfrllyd yn unol â'r fanyleb.

Paratoi a rhoi dwy gôt o baent dyfrllyd ar ddrws panel maint llawn (ochr A) a sgyrtin/ ffrâm gan ddefnyddio brwsh a rholiwr.

Manyleb ar gyfer Paentio ac Addurno

Dimensiynau'r Ystafell:	O leiaf 1500mm x 2400mm.
Uchder yr ystafell:	O leiaf 2400mm.
Nenfwd	2 gôt o emylsiwn mat 00E55
Waliau:	2 gôt o emylsiwn mat feynyl 00A01
Wal nodwedd:	2 gôt o baent acrylig 'plisgyn wy' mewn lliw gwrthgyferbyniol i'r waliau eraill e.e. 14E53, 16E53, 18E53 (Gweler ffig. 1).
Drws panel ochr A	2 gôt o baent acrylig 'plisgyn wy' 00E55 (gweler Ffig. 3).
Panel mowldin:	Dimensiynau enghreifftiol 600mm x 600mm (Gweler Ffig. 2) <ul style="list-style-type: none"> Tynnu'r holl hen baent oddi ar y panel gyda gwn aer poeth (Ffig. 2) Ar ôl ei stripio, dylid peintio'r panel gyda system baent addas a'i orffen gyda phaent sgleiniog gludiog 00A05
Panel plastrfwrdd:	Dimensiynau enghreifftiol 600mm x 600mm (Gweler Ffig. 2) <p>Rhaid i'r panel plastrfwrdd gynnwys y diffygion canlynol (o leiaf):</p> <ul style="list-style-type: none"> 6 twll sgrif i'w paratoi a'u llenwi a'u llyfnu Efelychiad o grac yn mesur 500mm i'w baratoi a'i llenwi a'i llyfnu. Bwlch llinellol o 1.0m rhwng y panel a'r mowldin i'w baratoi a'i llenwi a'i llyfnu. Ar ôl ei baratoi, dylid gorffen y panel gyda 2 gôt o emylsiwn mat mewn lliw o ddewis y dysgwr.

Sgyrtin a ffrâm y drws:	2 gôt o baent acrylig sgleiniog 00E55
Amser:	Rhaid cwblhau'r dasg o fewn 20 awr.

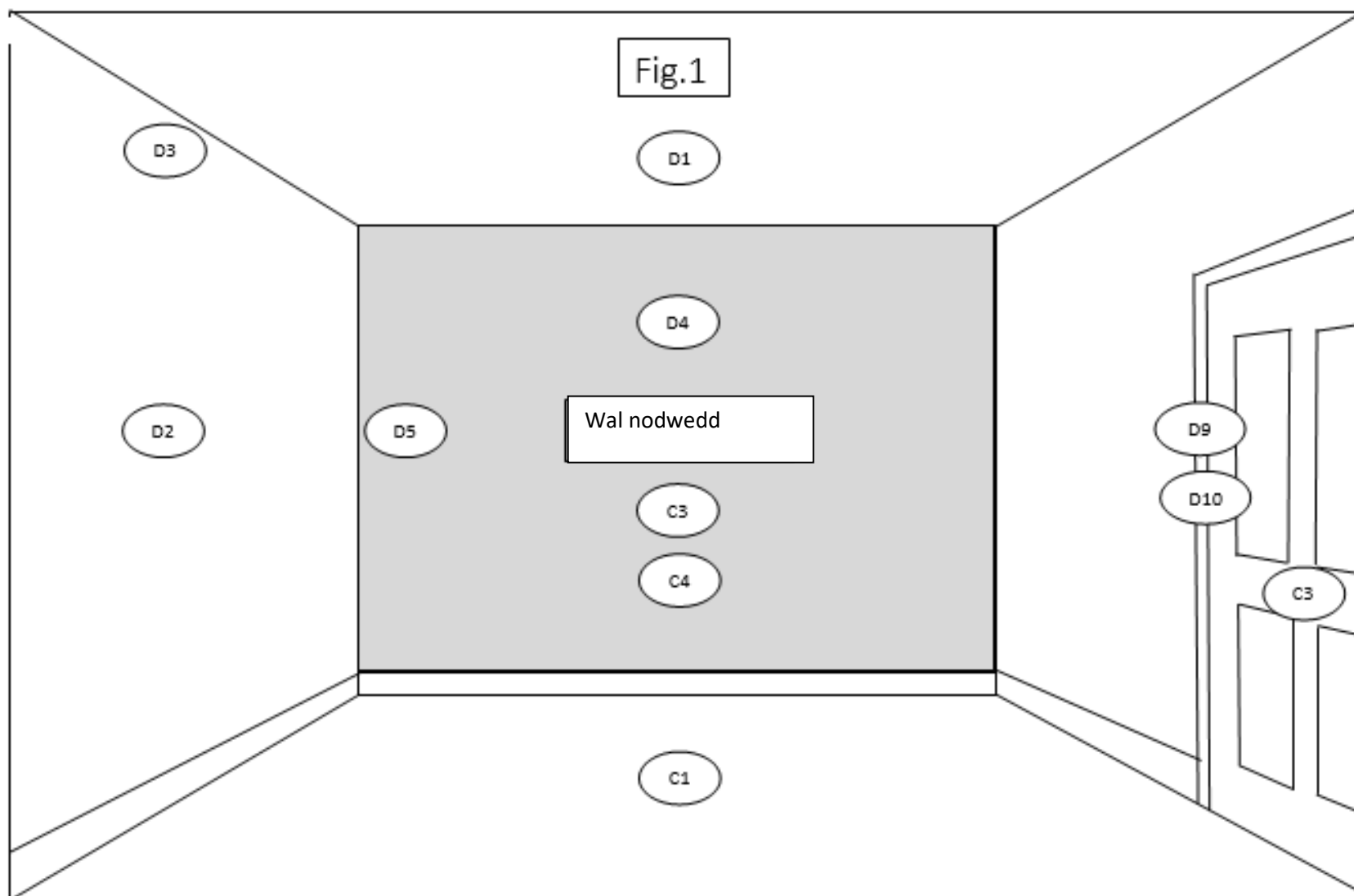

Ffig.2

Ochr A:

Tynnu paent oddi ar banel pren meddal wedi'i fowldio ar wahân gan ddefnyddio gwn aer poeth.

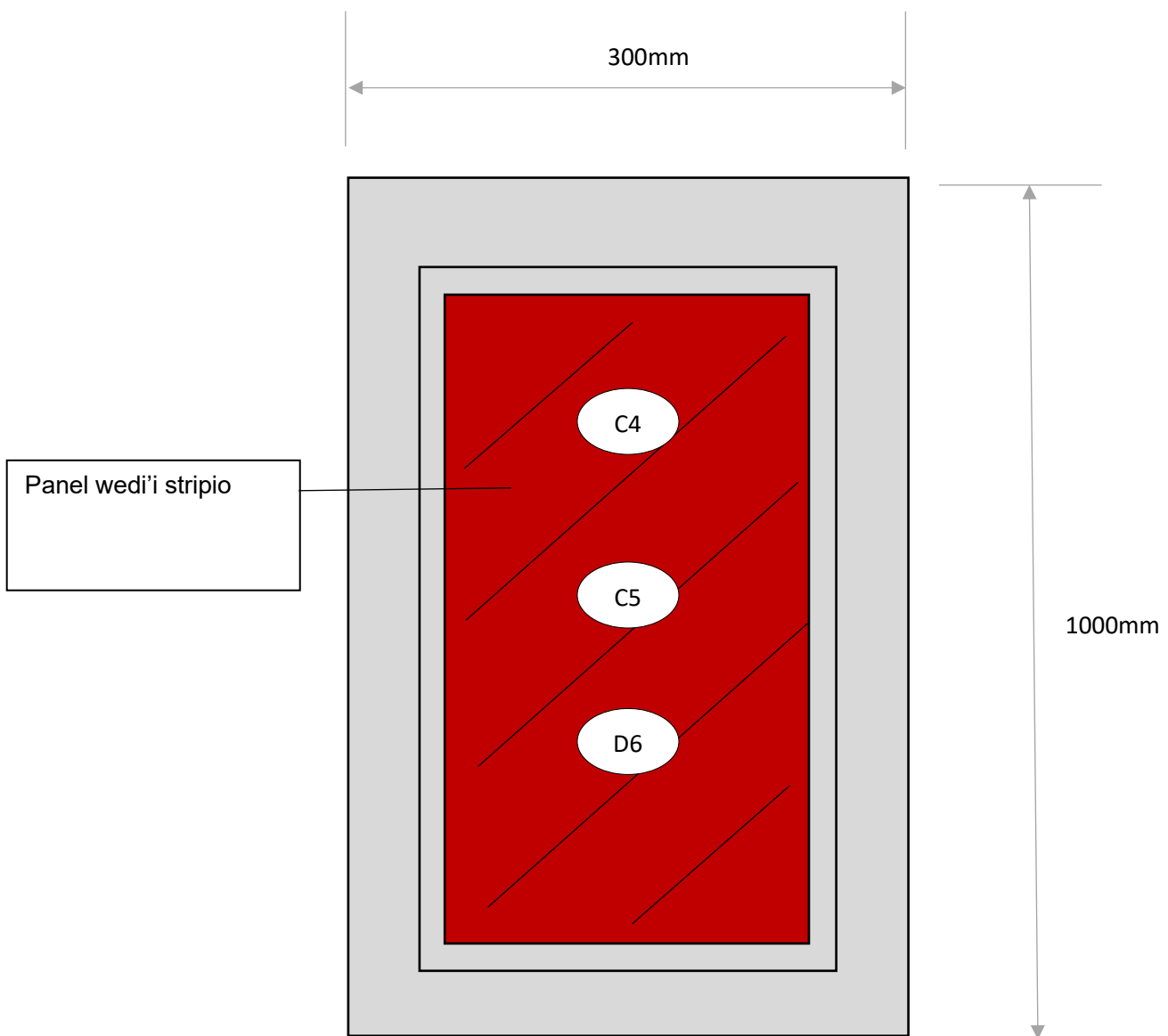

Ffig.3

Rhoi dwy gôt o baent dyfrllyd ar ddrws panel maint llawn (gyda brwsh a rholiwr)

Ochr A: 00E55 Paent acrylig 'plisgyn wy' gwyn

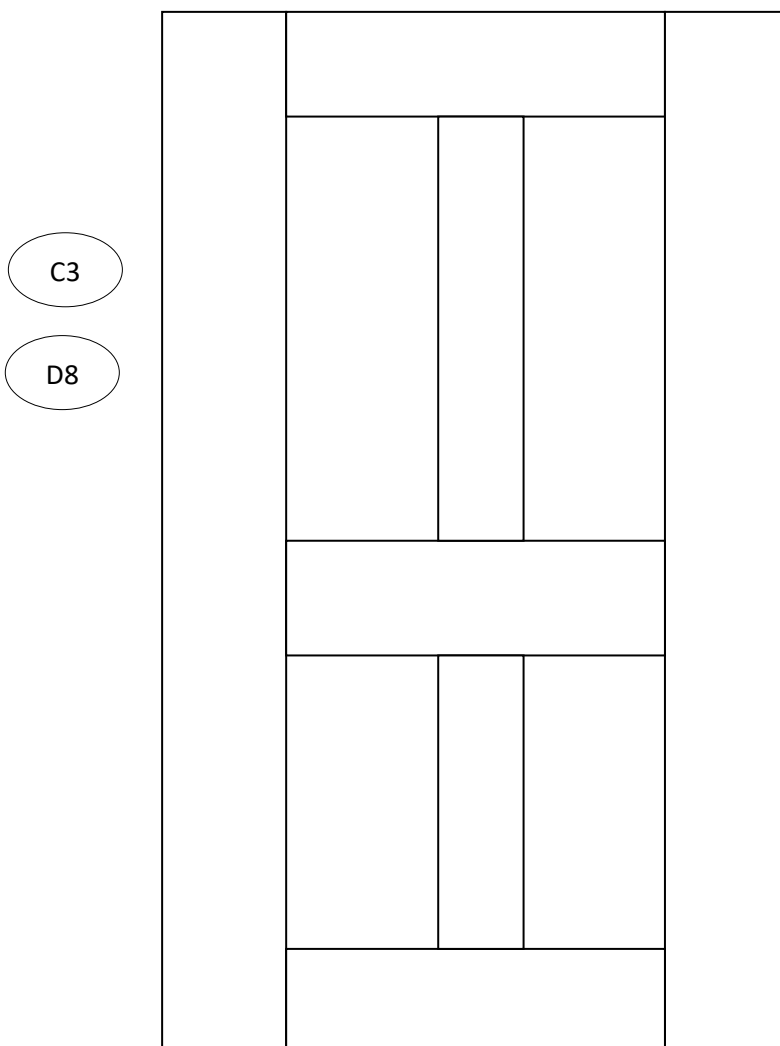

Rhestr Deunyddiau ac Offer

Darperir y rhestr hon at ddefnydd y ganolfan yn unig a'i diben yw cefnogi'r gallu i reoli'r asesiadau ymarferol.

Offer	Deunyddiau/manion	Cyfarpar
Cyllell stripio / crafwr	Amrywiol bapurau bras	Gwn aer poeth
Bachyn siafio	Calc addurno	Trawsnewidydd
Brwsh llwch	Gwirod gwyn	Bwcedi
Brwsys paent synthetig	Gwahanol lenwadau	Bwcedi metel
Brwshys paent blew	Sbyngau	Tegell paent
Rholiwr paent (gwahanol faint)	Cadachau llwch	Dysgl / bwced paent
Rholiwr bach (gwahanol faint)	Digon o baent i fodloni'r fanyleb	Gorchuddion llawr nad yw'n llosgi
Cyllyll llenwi	Tâp masgio	Shîts llwch
Blociau sandio		Polion ymestyn
Gwn sgerbwd		Polion sandio
		Ysgol ddwbl
		Hop-yp

Adran A Dewis adnoddau

Prif bwyntiau

- Offer, cyfarpar a deunyddiau cywir wedi'u dewis ar gyfer y dasg.

		Pwyntiau		
Mae'r dysgwr wedi	ID y dasg	1		
Dewis y deunyddiau gwarchod addas sydd eu hangen er mwyn gwarchod y gwaith a'r ardal o gwmpas	Gweler y rhestr adnoddau	<input type="checkbox"/>		
Dewis yr offer a'r cyfarpar cywir	Gweler y rhestr adnoddau	<input type="checkbox"/>		
Dewis y deunyddiau cywir	Gweler y rhestr adnoddau	<input type="checkbox"/>		
Dewis yr offer mynediad addas	Gweler y rhestr adnoddau	<input type="checkbox"/>		

Adran B Iechyd a Diogelwch

Prif bwyntiau

- Rhaid gwisgo'r PPE priodol yn unol ag asesiad o risg y ganolfan ei hun
- Mae'r offer yn addas i'r pwrpas ac yn cael eu defnyddio'n gywir.

Os nodir unrhyw fân ddiffyg, rhaid tynnu marciau yn ôl y rhestr.

Dim un mân ddiffyg (3 marc), 1-2 mân ddiffyg (2 farc), 3 mân ddiffyg (1 marc), 4 neu fwy o fân ddiffygion, rhaid rhoi'r gorau i'r asesiad ac atgyfeirio'r dysgwr.

Rhaid rhoi'r gorau i'r asesiad ar unwaith os ceir achos sylweddol o beryglu iechyd a diogelwch a dylid hefyd ei ddsbarthu fel Methu.

		Pwyntiau		
Mae'r dysgwr wedi	ID y dasg	1	2	3
cadw'r ardal waith yn lân ac yn daclus	B1	<input type="checkbox"/> 3	<input type="checkbox"/> 1-2	<input type="checkbox"/> Dim
gwisgo PPE fel sy'n ofynnol	B2	<input type="checkbox"/> 3	<input type="checkbox"/> 1-2	<input type="checkbox"/> Dim

Dylid rhoi rhybuddion os bydd dysgwyr yn gweithio mewn ffordd anniogel ac yn rhoi eu hunain a/neu eraill mewn perygl



































Yr Asesydd i gofnodi diffyg(ion)

Adran C Paratoi				
Prif bwyntiau				
<ul style="list-style-type: none"> • Y man gwaith wedi'i baratoi a'i warchod yn briodol. • Arwynebau wedi'u paratoi'n briodol. 				
		Pwyntiau		
Mae'r dysgwr wedi	ID y dasg	1	2	3
Paratoi a gwarchod y mannau o gwmpas yn briodol.	C1	<input type="checkbox"/>		
Archwilio a defnyddio offer mynediad yn unol â'r ddeddfwriaeth	Gweler y fanyleb	<input type="checkbox"/>		
Paratoi'r holl arwynebau sydd i'w peintio.	C3	<input type="checkbox"/> 3 diffyg ar y mwyaf	<input type="checkbox"/> 2 ddiffyg ar y mwyaf	<input type="checkbox"/> 1 diffyg ar y mwyaf
Llenwi a llyfnu'r holl arwynebau sydd i'w peintio.	C4	<input type="checkbox"/> 3 diffyg ar y mwyaf	<input type="checkbox"/> 2 ddiffyg ar y mwyaf	<input type="checkbox"/> 1 diffyg ar y mwyaf
Gwiro cyfarpar stripio paent o fewn canllawiau'r sefydliad.	Gweler y fanyleb	<input type="checkbox"/>		
Defnyddio gwn aer poeth i dynnu unrhyw hen baent yn ddiogel.	C5	<input type="checkbox"/> 3 ddiffyg ar y mwyaf	<input type="checkbox"/> 2 ddiffyg ar y mwyaf	<input type="checkbox"/> 1 diffyg ar y mwyaf
Gwaredu'r hen baent yn unol â'r ddeddfwriaeth bresennol	Gweler y fanyleb	<input type="checkbox"/>		

Adran D Paentio a gorffeniadau

Prif bwyntiau

- Y man gwaith wedi'i baratoi a'i warchod yn briodol.
- Paent wedi'i baratoi a'i ddefnyddio'n gywir yn unol â'r fanyleb.

Mae'r dysgwr wedi	ID y dasg	Pwyntiau		
		1	2	3
Paratoi a rhoi dwy gôt o emylsiwn mat i'r nenfwd yn y drefn gywir ac yn unol â'r fanyleb	D1	 3 diffyg ar y mwyaf	 2 ddiffyg ar y mwyaf	 1 diffyg ar y mwyaf
Paratoi a rhoi dwy gôt o emylsiwn mat feynyl ar y waliau yn y drefn gywir ac yn unol â'r fanyleb	D2	 3 diffyg ar y mwyaf	 2 ddiffyg ar y mwyaf	 1 diffyg ar y mwyaf
Ymylu'n daclus a chywir heb gael paent ar arwynebau cyfagos	D3	 ± 3 mm	 ± 2 mm	 ± 1 mm
Paratoi a rhoi dwy gôt o baent acrylig 'plisgyn wy' ar y wal nodwedd yn y drefn gywir ac yn unol â'r fanyleb	D4	 3 diffyg ar y mwyaf	 2 ddiffyg ar y mwyaf	 1 diffyg ar y mwyaf
Ymylu'n daclus a chywir ar y wal nodwedd heb gael paent ar arwynebau cyfagos	D5	 ± 3mm	 ± 2 mm	 ± 1 mm
Rhoi paent gludiog ar banel wedi'i stripio, yn unol â manyleb y gwneuthurwr	D6	 3 diffyg ar y mwyaf	 2 ddiffyg ar y mwyaf	 1 diffyg ar y mwyaf
Rhoi paent dyfrllyd ar banel plastrfwrdd, yn unol â manyleb y gwneuthurwr	D7	 3 diffyg ar y mwyaf	 2 ddiffyg ar y mwyaf	 1 diffyg ar y mwyaf
Paratoi a rhoi dwy gôt o baent acrylig 'plisgyn wy' ar ddrws panel (ochr A) yn y drefn gywir ac yn unol â'r fanyleb	D8	 3 diffyg ar y mwyaf	 2 ddiffyg ar y mwyaf	 1 diffyg ar y mwyaf
Paratoi a rhoi dwy gôt o baent sgleiniog dyfrllyd ar sgyrtins yn unol â'r fanyleb.	D9	 3 diffyg ar y mwyaf	 2 ddiffyg ar y mwyaf	 1 diffyg ar y mwyaf
Paratoi a rhoi dwy gôt o baent sgleiniog dyfrllyd ar ffrâm drws yn unol â'r fanyleb.	D9	 3 diffyg ar y mwyaf	 2 ddiffyg ar y mwyaf	 1 diffyg ar y mwyaf
Ymylu sgyrtins ac architrafau'n daclus a chywir heb gael paent ar arwynebau cyfagos	D10	 ± 3 mm	 ± 2 mm	 ± 1 mm
Defnyddio pob paent yn unol â rheoliadau iechyd a diogelwch ac amgylcheddol perthnasol a chyfredol.	D11			

Adran E Glanhau, cynnal a chadw a storio adnoddau

Prif bwyntiau

- Yr holl offer a chyfarpar yn cael eu glanhau a'u cadw'n gywir yn barod i'w hailddefnyddio.
- Mae'r holl ddeunyddiau nas defnyddiwyd yn cael eu cadw a'u storio'n gywir yn barod i'w hailddefnyddio.

Mae'r dysgwr wedi	ID y dasg	Pwyntiau		
		1		
Glanhau'r offer, cyfarpar, brwshys a rholeri	E1	<input type="checkbox"/>		
Gadael yr ardal waith a'r ardal o gwmpas yn lân ac yn daclus ar ôl cwblhau'r dasg	E2	<input type="checkbox"/>		
Cadw deunyddiau, offer a chyfarpar yn unol â chyfarwyddiadau'r gwneuthurwr a thafleuni data COSHH.	E3	<input type="checkbox"/>		
Isgyfanswm		/24	/36	/54
Cyfanswm cyffredinol				/ 60

3.5 Galwedigaethau Gwaith To - Asesiad Prosiect Ymarferol

Dylid defnyddio'r briff prosiect canlynol i gefnogi'r broses o gwblhau'r tasgau a roddwyd i chi gan eich asesydd.

Dylech sicrhau eich bod yn darllen holl ofynion y briff cyn dechrau ar eich tasgau cynllunio.

Gofynnir i'r dysgwr orchuddio to gydag is-haen, styllod a theils concrid plethog o drwch cyfartal.

Dylai hyd y bondo a'r grib fod yn 3m a dylai hyd y distyn fod yn 1.4m.

Manyleb ar gyfer Galwedigaethau Gwaith To

Teils	Teils proffil mawr lapiad sengl (e.e. Dwbl-Rufeinig neu debyg) gyda phen-lapiad o 75mm o leiaf. Gormodedd +/- 10%
System fondo awyrog	Ffitio yn ôl cyfarwyddiadau'r gwneuthurwr
Is-haen	Lapiadau llorweddol 150mm, gordo ymyl 40mm, hongiad o 10-15mm
Styllod	Styllod 50mm x 25mm 'gradd' BS5534, 1.2m o hyd o leiaf a heb fwy nag 1 uniad mewn 4 styllen
Gordo bondo mewn teils	50mm
Gordo ymyl mewn teils	Yn unol â chyfarwyddiadau di-fortar (sych) y gwneuthurwr
Trwch y styllod	Heb fynd dros uchafswm trwch y teils, trwch teils cyfartal
Twlsyn marcio	Lled tair teilsen ar gyfartaledd
Hoelion bras sinc 20mm ar gyfer yr is-haen. Hoelion styllod sinc 65mm 3.35mm mewn diamedr Hoelion teils aloi 65mm Clipiau bondo	3 hoelen bob yn ail ddistyn to am bob cwrs o is-haen Wedi eu gosod yng nghanol pob distyn Yr holl deils wedi'u hoelio o leiaf unwaith a'r ymylon wedi eu clymu ddwywaith Yr holl deils bondo wedi'u clipio
Caeadau bondo ac unedau ymyl di-fortar	Wedi eu gosod yn ôl cyfarwyddiadau'r gwneuthurwr
System ymylon di-fortar	Wedi eu gosod yn ôl cyfarwyddiadau'r gwneuthurwr
Cribau	Wedi'u gosod yn gywir a chadarn
Caeadau pen y grib	Wedi'u gosod yn gywir a chadarn

Ffigur 1 – Ymyl ddi-fortar



Ffigur 2 – Talcendo gydaq ymylon di-fortar



Rhestr Deunyddiau ac Offer

Darperir y rhestr hon at ddefnydd y ganolfan yn unig a'i diben yw cefnogi'r gallu i reoli'r asesiadau ymarferol.

Offer	Deunyddiau
Morthwyl hollt	Teils dwbl-Rufeinig
Poced hoelion	Llen sy'n anadlu
Cyllell grefft	Styllod
Llinell sialc	System fondo awyrog
Tâp mesur	System grib ddi-fortar
Llif banel	Systemau ymylon di-fortar
Dril batri	Hoelion a chlipiau
Llif drydan yn defnyddio dŵr i atal llwch	
Pensil/beiro	

Adran A Mesur a Marcio				
		Pwyntiau		
Mae'r dysgwr wedi	ID y dasg	1	2	3
Gosod system bondo awyrog yn ôl y fanyleb	A1	<input type="checkbox"/> 1 elfen yn gywir	<input type="checkbox"/> 2 elfen yn gywir	<input type="checkbox"/> 3 elfen yn gywir
Gosod is-haen i'r lapiadau cywir yn ôl y fanyleb	A2	<input type="checkbox"/> +/- 15mm	<input type="checkbox"/> +/- 10mm	<input type="checkbox"/> +/- 5mm
Gosod is-haen gyda hongiad cywir yn ôl y fanyleb	A3	<input type="checkbox"/> 10-15mm		
Cyfrifo mesuriadau'r bondo	A4	<input type="checkbox"/> Cywir		
Cyfrifo mesuriadau'r cwrs uchaf	A5	<input type="checkbox"/> Cywir		
Cyfrifo trwch teils cyfartal	A6	<input type="checkbox"/> Cywir		
Marcio yn ôl y cyfrifiad a hongian llinellau llorweddol	A7	<input type="checkbox"/> Cywir		
Gosod styllod teils a styllod ymyl yn ôl y fanyleb	A8	<input type="checkbox"/> +/-10mm	<input type="checkbox"/> +/- 5mm	<input type="checkbox"/> Ar linell
Creu twlsyn marcio, ac wedi marcio a hongian llinellau unionsyth	A9	<input type="checkbox"/> Cywir		

Adran B Iechyd a Diogelwch

Prif bwyntiau

- Rhaid gwisgo'r PPE priodol yn unol ag asesiad o risg y ganolfan ei hun
- Mae'r offer yn addas i'r pwrpas ac yn cael eu defnyddio'n gywir.

Os nodir unrhyw fân ddiffyg, rhaid tynnu marciau yn ôl y rhestr.

Dim un mân ddiffyg (3 marc), 1-2 mân ddiffyg (2 farc), 3 mân ddiffyg (1 marc), 4 neu fwy o fân ddiffygion, rhaid rhoi'r gorau i'r asesiad ac atgyfeirio'r dysgwr.

Rhaid rhoi'r gorau i'r asesiad ar unwaith os ceir achos sylweddol o beryglu iechyd a diogelwch a dylid hefyd ei ddsbarthu fel Methu.

		Pwyntiau		
Mae'r dysgwr wedi	ID y dasg	1	2	3
cadw'r ardal waith yn lân ac yn daclus	B1	<input type="checkbox"/> 3	<input type="checkbox"/> 1-2	<input type="checkbox"/> Dim
gwisgo PPE fel sy'n ofynnol	B2	<input type="checkbox"/> 3	<input type="checkbox"/> 1-2	<input type="checkbox"/> Dim

Dylid rhoi rhybuddion os bydd dysgwyr yn gweithio mewn ffordd anniogel ac yn rhoi eu hunain a/neu eraill mewn perygl

Yr Asesydd i gofnodi diffyg(ion)

Adran C Archwiliadau gweledol o lwytho teils a ffitiadau

Mae'r dysgwr wedi	ID y dasg	Pwyntiau		
		1	2	3
Cyfrifo a llwytho arwynebedd y to'n briodol	C1	<input type="checkbox"/> +/- 15%	<input type="checkbox"/> +/- 10%	<input type="checkbox"/> +/-5%
Gosod y teils i'r bargod cywir yn y bondo	C2	<input type="checkbox"/> +/- 10mm	<input type="checkbox"/> +/-5mm	<input type="checkbox"/> Yn ôl y fanyleb
Gosod y teils i'r bargod cywir ar yr ymyl	C3	<input type="checkbox"/> +/-10mm	<input type="checkbox"/> +/-5mm	<input type="checkbox"/> Yn ôl y fanyleb
Gosod y teils a hongian llinellau unionsyth	C4	<input type="checkbox"/> +/-10mm	<input type="checkbox"/> +/- 5mm	<input type="checkbox"/> Yn ôl y fanyleb
Gosod y teils yn eu lle ôl y fanyleb	C5	<input type="checkbox"/> -10%	<input type="checkbox"/> -5%	<input type="checkbox"/> Yn ôl y fanyleb
Teilsio'r to yn unol ag arferion da a dulliau diogel gyda chyn lleied â phosibl o gerdded drosto	C6	<input type="checkbox"/> Yn ôl y fanyleb		

Adran D. Cribau ac Ymylon

Gosod yr unedau ymyl a'r system grib sych

Mae'r dysgwr wedi	ID y dasg	Pwyntiau		
		1	2	3
Gosod y caeadau bondo yn gywir	D1	<input type="checkbox"/> Ansicredig	<input type="checkbox"/> 1 ffitiad	<input type="checkbox"/> Yn ôl y fanyleb
Gosod yr unedau ymyl yn gywir	D2	<input type="checkbox"/> 2 ffitiad anghywir	<input type="checkbox"/> 1 ffitiad anghywir	<input type="checkbox"/> Yn ôl y fanyleb
Gosod llenwad y grib yn ôl y fanyleb	D3	<input type="checkbox"/> Ar waith		

Gosod y system grib sych yn ôl y fanyleb	D4	<input type="checkbox"/> Heb hoelio neu heb lynu	<input type="checkbox"/> Heb hoelio	<input type="checkbox"/> Yn ôl y fanyleb
Gosod y grib unol â'r canllaw gosod	D5	<input type="checkbox"/> Uniad ar goll	<input type="checkbox"/> Yn ei lle heb fod yn sefydlog	<input type="checkbox"/> Yn ôl y fanyleb
Gosod caeadau pennau'r grib yn ôl y fanyleb	D6	<input type="checkbox"/> Yn eu lle		
Adran E Defnyddio deunyddiau ac offer, dilyn y broses gywir a chyflwyniad cyffredinol				
Dylai'r dysgwr fod wedi nodi'r offer a'r deunyddiau cywir ar gyfer y dasg, gan osgoi gormod o wastraff deunyddiau drwy ddilyn y broses a'r dulliau cywir.				
		Pwyntiau		
Mae'r dysgwr wedi	ID y dasg	1	2	3
Gwirio bod y to'n sgwâr a gwneud addasiadau	E1	<input type="checkbox"/> Cwblhawyd		
Adnabod yr offer cywir a'u defnyddio'n ddiogel	E2	<input type="checkbox"/> 90% yn gywir	<input type="checkbox"/> 95% yn gywir	<input type="checkbox"/> Yn ôl y fanyleb
Osgoi gormod o wastraff	E3	<input type="checkbox"/> Yn ôl y fanyleb		
Dilyn y broses gywir yn drefnus	E4	<input type="checkbox"/>		
Isgyfanswm		/24	/36	/54
Cyfanswm cyffredinol				/ 60

3.6 Gwaith adeiladu a pheirianeg sifil - Asesiad Prosiect Ymarferol

Dylid defnyddio'r briff prosiect canlynol i gefnogi'r broses o gwblhau'r tasgau a roddwyd i chi gan eich asesydd.

Dylech sicrhau eich bod yn darllen holl ofynion y briff cyn dechrau ar eich tasgau cynllunio.

Gofynnir i'r dysgwr ehangu ardal wedi'i phalmantu ac ardal storio bin sbwriel gyda gwaith palmantu modiwlaid. Gosod slabiau palmantu a blociau palmantu ar lethr croes 1:25 a gosod ymylon llwybr a chwrw ymyl fel rhan o'r dasg.

Manyleb ar gyfer Gwaith Adeiladu a Pheirianeg Sifil

Cyfanswm Arwynebedd 1.8m x 1.8m	
Palmantu perimedr	Slabiau palmantu PCC 600mm x 300mm x 50mm
Cwrs gosod	Tywod graean
Gorffen	Sment tywod growt gwlyb 5:1
Ymylon	50mm x 150mm x 915mm
Palmantu Mewnol	2200mm x 100mm x 60mm Blociau palmantu wedi'u gosod ar batrwm gwead basged
Cwrs gosod	Tywod graean
Gorffen	Blociau i'w llenwi â thywod silica
Cwrn	Llinell bresennol y cwrn yn ei lle, wedi ei gosod yn lefel, 1.8m o hyd
Concrit	I'w gymysgu ar gymhareb o 4:2:1

Deunyddiau sydd eu hangen:

Slabiau PCC 600 mm x 300 m, blocs llinell yriant wedi eu gosod ar batrwm gwead basged 200 mm x 100 mm, ymyl cyrbin 150 mm x 50 mm, tywod siarp ar gyfer gosod

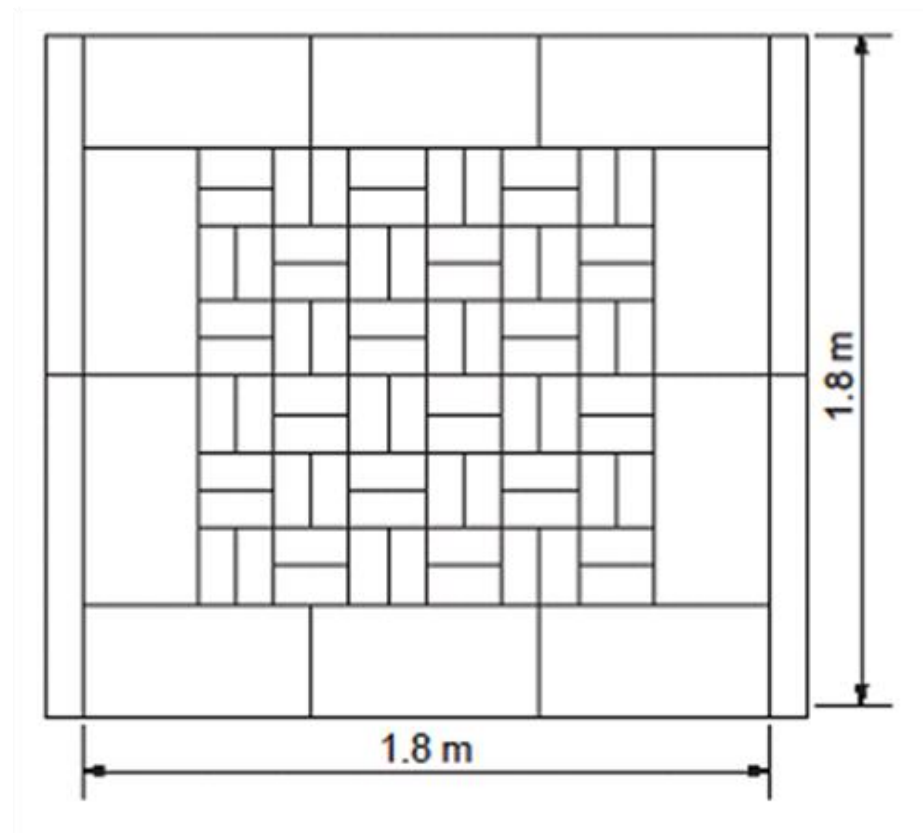

Rhestr Deunyddiau ac Offer

Darperir y rhestr hon at ddefnydd y ganolfan yn unig a'i diben yw cefnogi'r gallu i reoli'r asesiadau ymarferol.

Offer	Deunyddiau
Rhaw	1.5m ² neu 72 x blociau palmantu Drive line 200mm x100 mm x 50 mm
Ymyl syth	10 x slabiau palmantu PCC 300mm x 600mm
Tâp	4 x Cwrw ymyl 900mm x 150mm x 50mm
Trywel (fawr)	0.3/0.4 tunnelli o dywod graean
Fflôt ddu	
Pinnau	
Llinellau	
Morthwyl deuben	
Morthwyl rwber bach	
Lefel cwch	
Lefel hir	
Sialc	
Capiau pin	
Brwsh	
Plât dirgrynu	
Sgrîd pren	
Berfa	

Adran A Mesur a Marcio				
		Pwyntiau		
Mae'r dysgwr wedi	ID y dasg	1	2	3
Rhoi'r mesurau diogelwch safle priodol ar waith	A1	<input type="checkbox"/>		
Gosod llinellau o'r llinell gychwynnol er mwyn cael ardal sgwâr (90 gradd)	A2	<input type="checkbox"/> +/- 15mm	<input type="checkbox"/> +/- 10mm	<input type="checkbox"/> +/- 5mm
Gosod uchderau er mwyn creu llethr croes o 1:25 ar yr ardal balmantu	A3	<input type="checkbox"/> +/- 15mm	<input type="checkbox"/> +/- 10mm	<input type="checkbox"/> +/- 5mm
Gwiro'r llinellau i sicrhau eu bod yn dynn	A4	<input type="checkbox"/>		
Dim llacwydd yn y llinellau	A5	<input type="checkbox"/>		
Cymysgu concrid i'r cymysgedd cywir	A6		<input type="checkbox"/> Rhy wlyb/rhy sych	<input type="checkbox"/> Cymysgedd cywir
Concrid wedi'i wneud i'r gymhareb gywir (4:2:1)	A7	<input type="checkbox"/>		
Gosod cwrw ymyl A yn ôl y llinell a'r lefel	A8	<input type="checkbox"/> +/- 15mm	<input type="checkbox"/> +/- 10mm	<input type="checkbox"/> +/- 5mm
Gosod cwrw ymyl B yn ôl y llinell a'r lefel	A9	<input type="checkbox"/> +/- 15mm	<input type="checkbox"/> +/- 10mm	<input type="checkbox"/> +/- 5mm
Cwrw hansio	A10	<input type="checkbox"/>		
Offer a chyfarpar wedi cael eu glanhau ar ôl y concrid	A11	<input type="checkbox"/>		

Adran B Iechyd a Diogelwch

Prif bwyntiau

- Rhaid gwisgo'r PPE priodol yn unol ag asesiad o risg y ganolfan ei hun
- Mae'r offer yn addas i'r pwrpas ac yn cael eu defnyddio'n gywir.

Os nodir unrhyw fân ddiffyg, rhaid tynnu marciau yn ôl y rhestr.

Dim un mân ddiffyg (3 marc), 1-2 mân ddiffyg (2 farc), 3 mân ddiffyg (1 marc), 4 neu fwy o fân ddiffygion, rhaid rhoi'r gorau i'r asesiad ac atgyfeirio'r dysgwr.

Rhaid rhoi'r gorau i'r asesiad ar unwaith os ceir achos sylweddol o beryglu iechyd a diogelwch a dylid hefyd ei ddsbarthu fel Methu.

		Pwyntiau		
Mae'r dysgwr wedi	ID y dasg	1	2	3
cadw'r ardal waith yn lân ac yn daclus	B1	<input type="checkbox"/> 3	<input type="checkbox"/> 1-2	<input type="checkbox"/> Dim

gwisgo PPE fel sy'n ofynnol	B2	<input type="checkbox"/> 3	<input type="checkbox"/> 1-2	<input type="checkbox"/> Dim
<p>Dylid rhoi rhybuddion os bydd dysgwyr yn gweithio mewn ffordd anniogel ac yn rhoi eu hunain a/neu eraill mewn perygl</p> <p>Yr Asesydd i gofnodi diffyg(ion)</p>				
<p>Adran C – Slabiau Palmantu – 300mm x 600mm</p> <ul style="list-style-type: none"> Gosod slabiau palmantu ar hyd perimedr yr ardal, gan orffen gosod y palmant â llaw 				
		Pwyntiau		
Mae'r dysgwr wedi	ID y dasg	1	2	3
Sicrhau bod deunyddiau'n cael eu prynu a'u storio'n barod ar gyfer gwaith gosod – slabiau palmantu	C1	<input type="checkbox"/>		
Unedau palmantu wedi'u gosod o fewn +/-5mm	C2	<input type="checkbox"/> +/- 10mm	<input type="checkbox"/> +/- 5mm	<input type="checkbox"/> +/- 3mm
Unedau palmantu wedi'u gosod heb unrhyw siglo	C3	<input type="checkbox"/>		
Uned palmantu ochr A o fewn lefel	C4	<input type="checkbox"/> +/- 10mm	<input type="checkbox"/> +/- 5mm	<input type="checkbox"/> +/- 3mm
Uned palmantu ochr B o fewn lefel	C5	<input type="checkbox"/> +/- 10mm	<input type="checkbox"/> +/- 5mm	<input type="checkbox"/> +/- 3mm
Uniadau'n llawn ac wedi'u brwsio, wedi'u hysgubo'n lân	C6	<input type="checkbox"/>		
Wedi defnyddio technegau codi diogel drwy gydol y broses.	C7	<input type="checkbox"/>		
<p>Adran D Palmantu Modiwlaidd – Blociau palmantu Drive line 200mm x 100mm x 60mm</p> <p>Paratoi'r ardal, ardal sgrîd wedi'i chywasgu, gosod palmant bloc ar batrwm gwedd basged, cywasgu a llenwi uniadau â thywod silica. Rheiliau sgrîd pren wedi'u torri i'w hyd a'u gosod yn gywir.</p>				
		Pwyntiau		
Mae'r dysgwr wedi	ID y dasg	1	2	3
Sicrhau bod y deunyddiau'n cael eu prynu a'u storio'n barod ar gyfer gwaith gosod – blociau palmantu	D1	<input type="checkbox"/> ≤3	<input type="checkbox"/> ≥2	<input type="checkbox"/> ≥1
Torri proffil rheiliau sgrîd pren yn unol â'r darlun	D2	<input type="checkbox"/> +/- 5mm	<input type="checkbox"/> +/- 3mm	<input type="checkbox"/> +/- 1mm
Sgrîd wedi'i baratoi heb wagle; sgrîd wedi'i gywasgu	D3	<input type="checkbox"/>		

Unedau palmantu wedi'u gosod o fewn +30mm dros hyd y llwybr	D4	<input type="checkbox"/> +/- 30mm	<input type="checkbox"/> +/- 20mm	<input type="checkbox"/> +/- 10mm
Y bond cywir wedi'i ddefnyddio a'r blociau wedi'u cywasgu	D5	<input type="checkbox"/>		
Gorffeniad terfynol a thywod silica wedi'i frwsio'n llawn i mewn i'r uniadau.	D6	<input type="checkbox"/> ≤3	<input type="checkbox"/> ≥2	<input type="checkbox"/> ≥1
Adran E Defnyddio deunyddiau, cynllun a chyflwyniad cyffredinol				
		Pwyntiau		
Mae'r dysgwr wedi	ID y dasg	1	2	3
Cwblhau'r dasg yn unol â'r darlun	E1	<input type="checkbox"/>		
Defnyddio offer a chyfarpar yn gywir	E2	<input type="checkbox"/>		
Storio offer a chyfarpar yn gywir drwy gydol y broses	E3	<input type="checkbox"/>		
Defnyddio technegau codi diogel drwy gydol y broses.	E4	<input type="checkbox"/>		
Gadael yr ardal waith yn lân ac yn daclus	E5	<input type="checkbox"/>		
Sicrhau bod yr ardal waith yn ddiogel bob amser	E6	<input type="checkbox"/>		
Tynnu'r mesurau diogelu ardal waith ar ôl gorffen y gwaith	E7	<input type="checkbox"/>		
Isgyfanswm		/24	/36	/54
Cyfanswm cyffredinol				/ 60

3.7 Plymio, Gwresogi ac Awyru – Asesiad Prosiect Ymarferol

Dylid defnyddio'r briff prosiect canlynol i gefnogi'r broses o gwblhau'r tasgau a roddwyd i chi gan eich asesydd.

Dylech sicrhau eich bod yn darllen holl ofynion y briff cyn dechrau ar eich tasgau cynllunio.

Cyn dechrau, edrychwch yn fanwl ar eich ardal waith a nodi unrhyw farciau neu losgiadau sydd eisoes yn bresennol. Yna gofynnwch i'ch asesydd roi cylch o'u hamgylch a'u llofnodi er mwyn iddynt beidio â chael eu hystyried yn y marciau terfynol.

Mae angen gosod ystafell ymolchi newydd, gan gynnwys rheiddiadur, yn yr estyniad newydd a chyn plastro'r waliau rhaid gosod y gwaith pibellau yn barod. Mae cynllun y gwaith pibellau yn y diagram sydd ynghlwm a bydd yn gyfuniad o bibellau copor, pibellau LCS a phibellau plastig. Rhaid profi'r gwaith ar ôl ei gwblhau.

Manyleb ar gyfer Gosod Pibellau

Manyleb	
Pibell LCS	½"
Pibellau copor	15mm a 22mm
Pibellau plastig	15mm a 22mm
Pibell benelin LCS	Wedi ei pheiriant-blygu â llaw
Pibellau penelin copor	Wedi eu peiriant-blygu â llaw
Pibell benelin blastig	Pibell benelin wedi'i ffurfio'n barod
Cefnblatiau penelin	Tapiau bib ½" i'w gosod
Mesuriadau	I'w cymryd o ganol y pibellau
Uniadau LCS	I'w gwneud drwy ddefnyddio compowndiau uniadu priodol
Clipiau	Clipiau priodol i'w defnyddio ar gyfer gwahanol fathau o bibellau a'r gofod rhwng y clipiau yn unol â safonau'r diwydiant
Mae manylion pibellau penelin A, B ac C i'w gweld yn y diagram sydd ynghlwm	

Nodwch: Rhaid gosod y pibellau i gyd ar yr wyneb ar gefndir a bennir gan y ganolfan. Gallwch saernio'r byrddau ar fainc gwaith neu wedi'u gosod ar wal.

Diagram cyfeirnod y dysgwr:

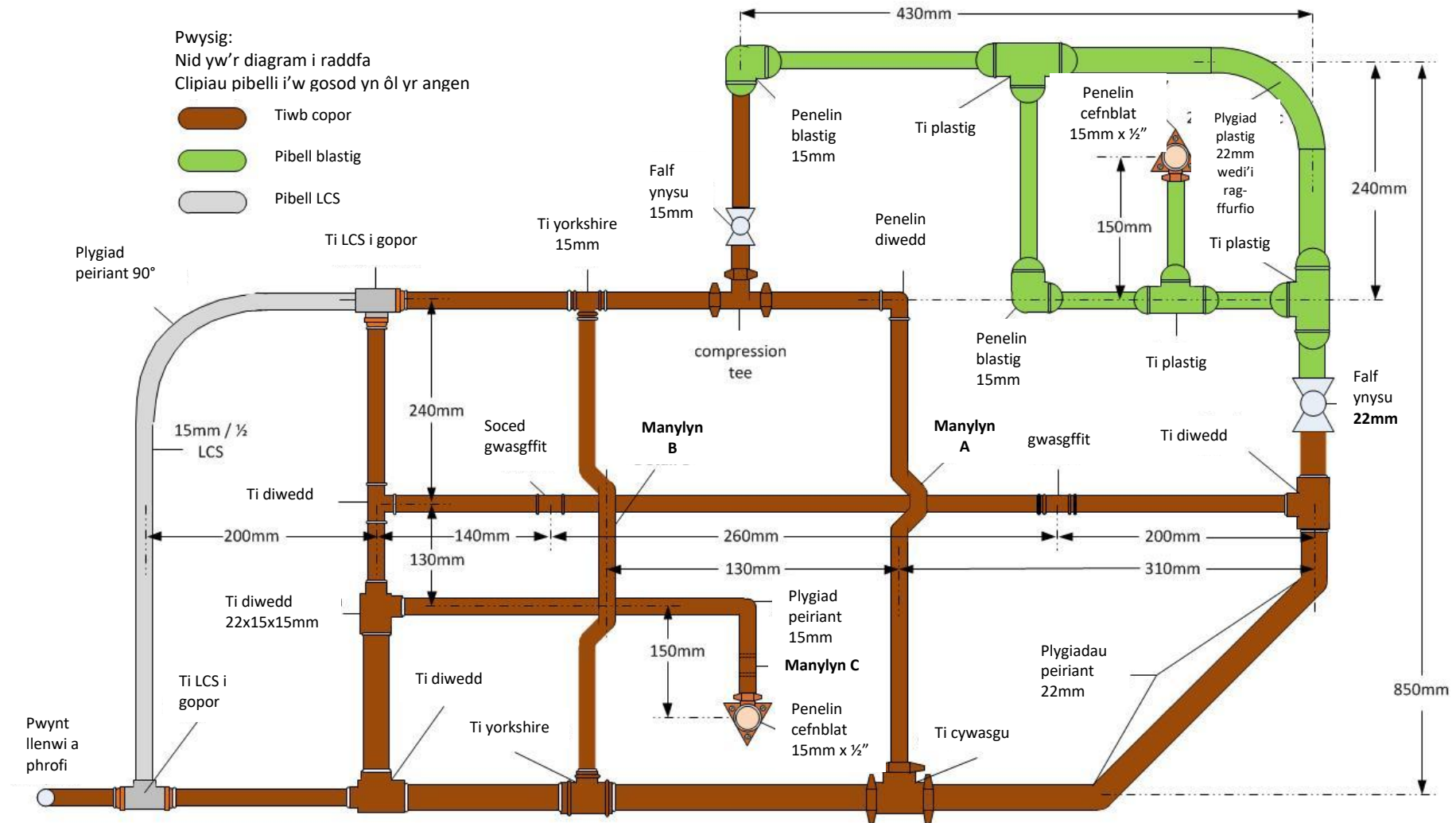
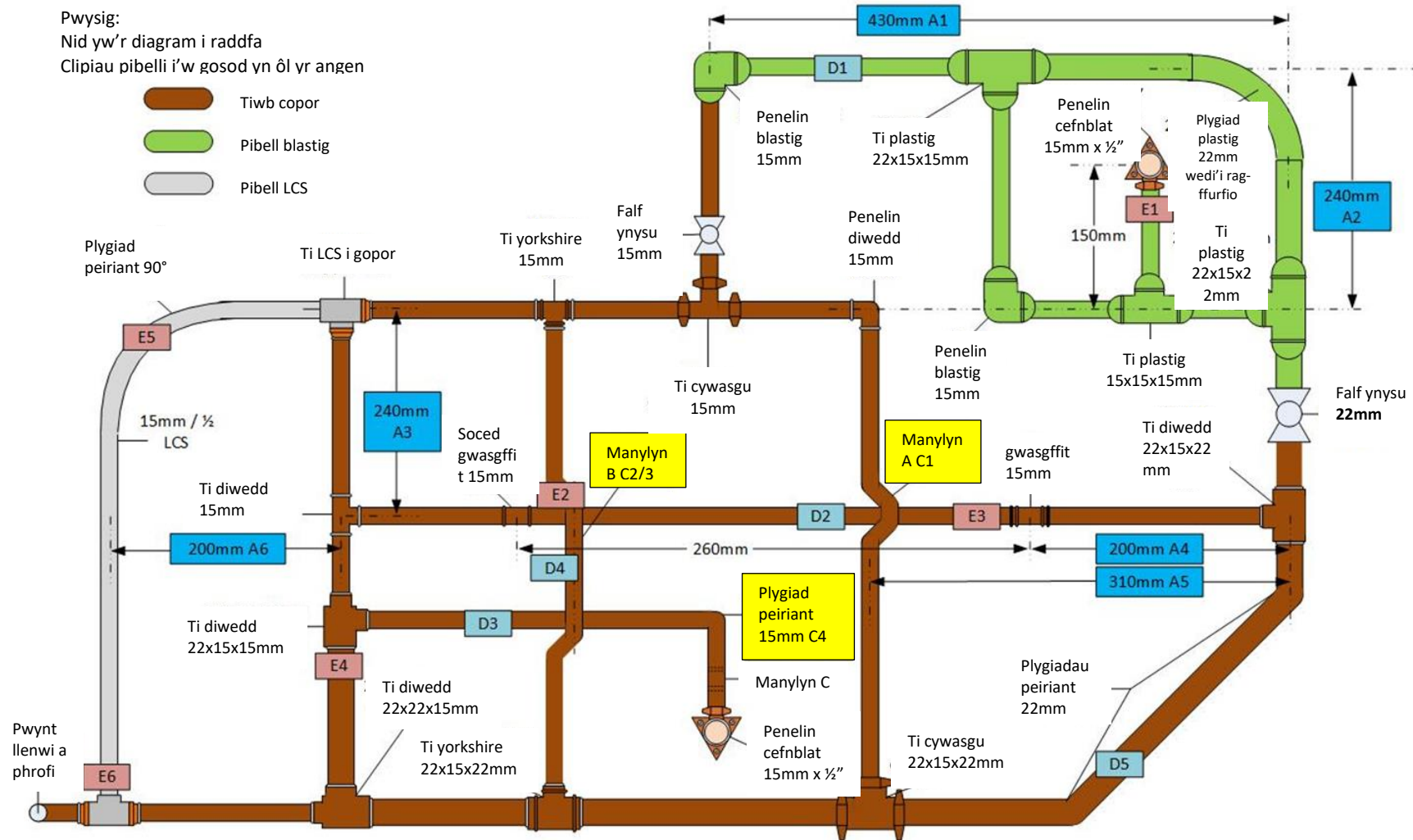

Diagram cyfeirnod yr asesydd (yn cynnwys cyfeirnodau marciau grid):

Pwysig:
Nid yw'r diagram i raddfa
Clipiau pibelli i'w gosod yn ôl yr angen

-  Tiwb copor
-  Pibell blastig
-  Pibell LCS



Manyllyn A

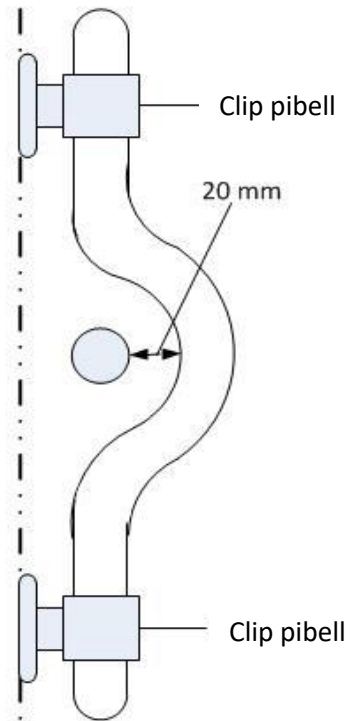

Pwysig:
Nid yw'r diagram i raddfa
Clipiau pibelli i'w gosod yn ôl yr angen

Manyllyn C

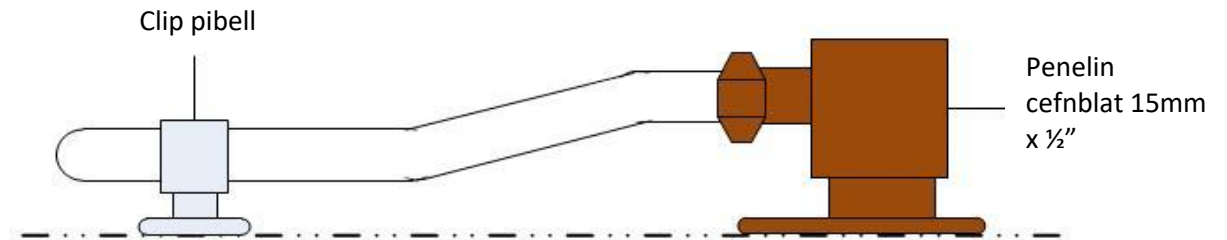

Manyllyn B

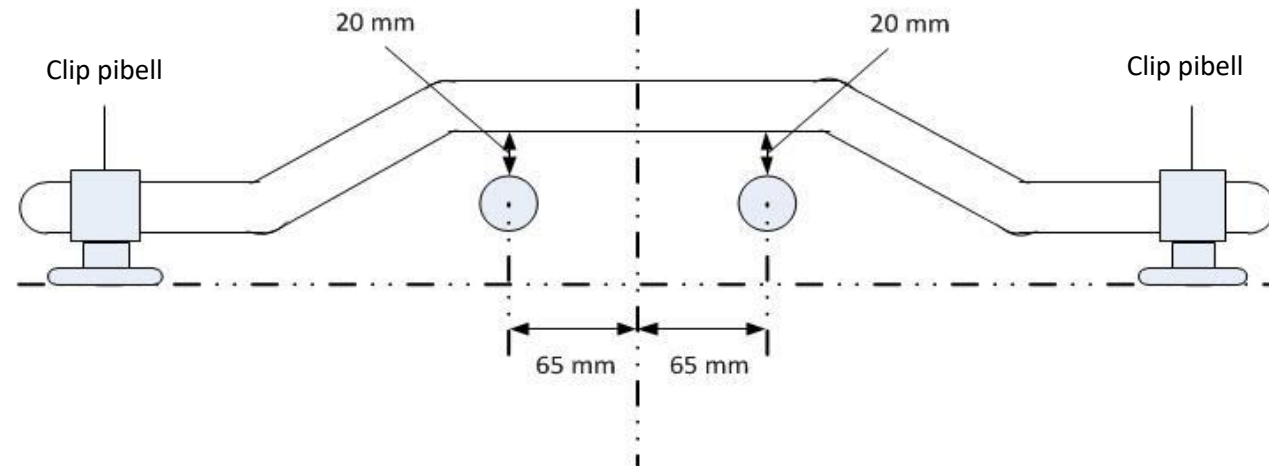

Rhestr Deunyddiau

Darperir y rhestr hon at ddefnydd y ganolfan yn unig a'i diben yw cefnogi'r gallu i reoli'r asesiadau ymarferol.

Cysylltwr <i>push fit</i> plastig	
Cysylltwr T <i>push-fit</i> plastig 15mm	3
Cysylltwr penelin plastig <i>push fit</i> 15mm	2
Mewnosodion plastig <i>push fit</i> 15mm	9
Cysylltwr T <i>push-fit</i> 22mm x 15mm x 15mm	1
Cysylltwr T <i>push-fit</i> deuben 22mm	1
Mewnosodion <i>push fit</i> plastig 22mm	4
Pibell benelin blastig ffurf barod 22mm	1
Cysylltwr T 22mm x 22mm x15mm	1
Cysylltwr T 22mm x 15mm x 22mm	1
Cysylltwr T 22mm x 15mm x 15mm	1
Cysylltwr T deuben 15mm	1
Cysylltwr T Swydd Efrog 22mm x 15mm x 15mm	1
Cysylltwr T Swydd Efrog deuben 15mm	1
Cysylltwr penelin 15mm	1
Cysylltwr T cywasgu 15mm	1
Cysylltwr cywasgu 22mm	1
Falf ynysu gywasgu 15mm	1
Falf ynysu gywasgu 22mm	1
Cefnblat penelin benyw cywasgu x 1/2"	2
Plwg 1/2"	2
Soced <i>push fit</i> 15mm (copor)	1
Soced <i>press-fit</i> 15mm	1
Cysylltwr T 1/2" LCS deuben	2
Modrwy wryw 1/2" x 15mm wedi'i sodro	4
LCS 1/2"	1m
Tiwb copor 15mm	4m
Tiwb copor 22mm	1m
Pibell blastig 15mm	1m
Pibell blastig 22mm	600mm
PTFE	
Fflwcs	
Sodor	
Compownd uniadu	

Masnach Grefft – Gosodiadau Plymio a Gwresogi Domestig

Adran A Mesur a Marcio

Mae'r dysgwr wedi	ID y dasg	Pwyntiau		
		1	2	3
Cynnal y mesuriad ar draws y cysylltwr penelin 22mm uchaf ar draws i'r cysylltwr penelin 15mm uchaf	A1	 ± 10 mm	 ± 5 mm	 ± 2 mm
Cynnal y mesuriad ar draws y cysylltwr penelin 22mm uchaf i lawr i'r cysylltwr T plastig 22mm	A2	 ± 10 mm	 ± 5 mm	 ± 2 mm
Cynnal y mesuriad ar draws y bibell gopor 15mm uchaf i'r bibell gopor 15mm ganol uchaf	A3	 ± 10 mm	 ± 5 mm	 ± 2 mm
Cynnal y mesuriad ar draws y bibell gopor 22mm dde i ganol y cysylltydd <i>push fit</i>	A4	 ± 10 mm	 ± 5 mm	 ± 2 mm
Cynnal y mesuriad ar draws y bibell gopor 22mm dde i'r bibell gopor 15mm	A5	 ± 10 mm	 ± 5 mm	 ± 2 mm
Cynnal y mesuriad ar draws y bibell gopor 15mm ganol i ganol y bibell 1/2 LCS 15mm	A6	 ± 10 mm	 ± 5 mm	 ± 2 mm

Adran B Iechyd a Diogelwch

Prif bwyntiau

- Rhaid gwisgo'r PPE priodol yn unol ag asesiad o risg y ganolfan ei hun
- Mae'r offer yn addas i'r pwrpas ac yn cael eu defnyddio'n gywir.

Os nodir unrhyw fân ddiffyg, rhaid tynnu marciau yn ôl y rhestr.

Dim un mân ddiffyg (3 marc), 1-2 mân ddiffyg (2 marc), 3 mân ddiffyg (1 marc), 4 neu fwy o fân ddiffygion, rhaid rhoi'r gorau i'r asesiad ac atgyfeirio'r dysgwr.

Rhaid rhoi'r gorau i'r asesiad ar unwaith os ceir achos sylweddol o beryglu iechyd a diogelwch a dylid hefyd ei ddsbarthu fel Methu.













Mae'r dysgwr wedi	ID y dasg	Pwyntiau		
		1	2	3
cadw'r ardal waith yn lân ac yn daclus	B1	 3	 1-2	 Dim
gwisgo PPE fel sy'n ofynnol	B2	 3	 1-2	 Dim

Dylid rhoi rhybuddion os bydd dysgwyr yn gweithio mewn ffordd anniogel ac yn rhoi eu hunain a/neu eraill mewn perygl

Yr Asesydd i gofnodi diffyg(ion)

Adran C Onglau a chliriadau















Dylid saernïo'r holl droadau o fewn $\pm 1^0$, cewch ddefnyddio onglydd, ond ni chaniateir i chi ddefnyddio troadau parod yn ystod yr asesiad.

Mae'r dysgwr wedi	ID y dasg	Pwyntiau		
		1	2	3
Cynnal y cliriad pontio o 15mm (20mm)	C1	 ± 6 mm	 ± 4 mm	 ± 2 mm
Cynnal y cliriad pontio ar y dde o 15mm (20mm)	C2	 ± 6 mm	 ± 4 mm	 ± 2 mm
Cynnal y cliriad pontio ar y chwith o 15mm (20mm)	C3	 ± 6 mm	 ± 4 mm	 ± 2 mm
Cynnal y 'penelin' 90^0 15mm	C4	 $\pm 6^0$	 $\pm 4^0$	 $\pm 1^0$

Adran D Cywirdeb

Dylai'r dysgwr lunio llinellau datwm 90^0 fertigol a llorweddol, a defnyddio'r rhain ar gyfer ei holl fesuriadau cywirdeb.

Wrth wirio cywirdeb, dylai'r holl bibellau gael eu saernïo gyda'r un faint o le rhyngddynt, yn fertigol, yn llorweddol ac yn groes-gongl.

Mae'r dysgwr wedi	ID y dasg	Pwyntiau		
		1	2	3
Cynnal cywirdeb y bibell blastig 15mm	D1	 ± 6 mm	 ± 4 mm	 ± 2 mm
Cynnal cywirdeb y bibell gopor 15mm i'r cefnblat penelin	D2	 ± 6 mm	 ± 4 mm	 ± 2 mm
Cynnal cywirdeb y bibell gopor 15mm rhwng y pibellau pontio	D3	 ± 6 mm	 ± 4 mm	 ± 2 mm
Cynnal cywirdeb ar draws y pibellau pontio	D4	 ± 6 mm	 ± 4 mm	 ± 2 mm
Cynnal cywirdeb ar draws y pibellau penelin ffurf barod	D5	 ± 6 mm	 ± 4 mm	 ± 2 mm

Adran E Defnyddio deunyddiau, cynllun a chyflwyniad cyffredinol

Archwiliad gweledol yn unig yw'r adran hon

- Ansawdd yr uniadau - chwilio am ddim difrod i'r ffitiadau gan offer, pibell yn ymuno â'r ffitiad ar 90°
- Ansawdd y pibellau penelin - chwilio am ddim crychau na phibellau penelin yn cael eu tynnu.
- Sodradau yn rhydd o unrhyw sodr gormodol a fflycsau
- Ffitiadau a phibelli LCS yn rhydd o farciau offer neu feis
- Ffitiadau haearn hydrin i ddangos dim mwy na 1½ edau
- Dylai'r holl bibellau allu wrthsefyll y prawf priodol o dan Safonau Prydeinig

Esbonio'r gosb am ddefnyddio deunyddiau/ffitiadau ychwanegol.

Rhaid cwblhau unrhyw brofion o fewn yr amser penodol (caniateir i ddysgwyr brofi'r gosodiadau ar wahân gymaint o weithiau ag y mynnant, ond dim ond unwaith y gellir cyflawni'r prawf swyddogol gyda'r asesydd a dyma'r canlyniad y mae'n rhaid ei gofnodi)

Ni ddylid cynnwys yr amser y mae'r dysgwr yn aros i'r asesydd brofi'r gwaith gosod yn yr 20awr a ganiateir ar gyfer yr asesiad hwn.

Mae'r dysgwr wedi	ID y dasg	Pwyntiau		
		1	2	3
Uniadu'r bibell blastig sy'n mynd i mewn i'r cefnblat penelin heb unrhyw ddifrod i'r ffitiad ac mae'r bibell yn ymuno â'r ffitiad ar 90°	E1	<input type="checkbox"/>		
Plygu'r bibell bontio heb unrhyw grychau nac arwyddion ei bod yn cael ei thynnu	E2	<input type="checkbox"/>		
Uniadu ochr chwith y ffitiad <i>push-fit</i> heb unrhyw ddifrod gan offer i'r ffitiad ac mae'r bibell yn ymuno â'r ffitiad ar 90°	E3	<input type="checkbox"/>		
Uniadu'r cysylltwr T isaf heb unrhyw rediadau na swigod sodro i'w gweld	E4	<input type="checkbox"/>		
Peiriant-blygu'r bibell LCS heb unrhyw rychau nac arwyddion ei bod yn cael ei thynnu	E5	<input type="checkbox"/>		
Profi'r gwaith gosod gorffenedig hyd 1 bar am 3 munud heb ddod o hyd i unrhyw beth sy'n gollwng (aer neu ddŵr)		<input type="checkbox"/>		
Ddim wedi defnyddio unrhyw bibellau nac ategion ychwanegol ac mae'r dasg wedi'i chwblhau yn unol â'r darlun (caniateir 2 ddarn x 1m ar y mwyaf neu 2 ategyn neu 1 darn o bibell ac 1 ategyn – tynnir 1 marc am bob darn 1m neu ategyn ychwanegol y gofynnir amdano).		<input type="checkbox"/> +2	<input type="checkbox"/> +1	<input type="checkbox"/> Dim byd ychwanegol
Isgyfanswm		/24	/36	/54
Cyfanswm cyffredinol				/ 60

3.8 Electro-dechnegol - Asesiad Prosiect Ymarferol

Dylid defnyddio'r briff prosiect canlynol i gefnogi'r broses o gwblhau'r tasgau a roddwyd i chi gan eich asesydd.

Dylech sicrhau eich bod yn darllen holl ofynion y briff cyn dechrau ar eich tasgau cynllunio.

Mae angen uwchraddio system drydanol ar gyfer modurdy/gweithdy ar ystâd. Bydd hyn yn golygu gosod tair cylched newydd:

- Cylched goleuadau 1-ffordd wedi'i weirio gyda cheblau pvc / pvc proffil fflat, wedi'u gosod mewn tiwbin plastig. Dylid creu'r llwybr i mewn/allan o'r tiwbin metel drwy dwll twt a gromed
- Cylched rheiddiol ar gyfer socedi, wedi'i weirio gyda cheblau senglau pvc mewn cwndid plastig a metel
- Cylched rheiddiol i ynysydd i roi pŵer i ddril piler, wedi'i weirio gyda cheblau pvc / pvc proffil fflat, a'u gosod mewn tiwbin plastig. Dylid cysylltu ochr "llwyth" yr ynysydd gyda chebl hyblyg 1.5mm² wedi'i gysylltu i flwch cyswllt.
- Rhaid i bob cylched gyfateb i Atodiad H yn y Canllaw Ar-Safle (OSG)
- Mae'r holl ddimensiynau a roddir ar y lluniadau wedi'u mesur mewn mm.

Manyleb ar gyfer gosod

Mae angen ichi fesur yr holl geblau ar gyfer pob cylched cyn eu gosod.
Dylech ganiatáu digon o amser i brofi'r gosodiad(au).
Ar ôl cwblhau'r gosodiad(au) ac ar ôl eu profi, mae'n rhaid i chi gwblhau *gweithdrefn ynysu diogel dan oruchwyliaeth, yna gall eich asesydd gysylltu'r gosodiad(au) i'r prif gyflenwad i brofi bod y cylched(au) yn gweithio ac wedi eu gosod yn gywir.
*Gweithdrefn ynysu diogel un-cam h.y. cau a thagio ac yna profi'r socedi â dyfais profi foltedd briodol.
Rhaid gosod yr holl gyfarpar ac ategolion ar blân llorweddol a fertigol.
Dylai'r dargludydd fod yn ddigon hir y tu mewn i'r holl gydrannau/ategolion er mwyn gallu ail-derfynu pe bai angen. Ni ddylai hyd y dargludydd rwystro nag ymyrryd â ffitio'r ategolyn / cydran yn ddiogel.
Cymerir mesuriadau gan ddefnyddio arwyneb gosod o 1.8m x 1.2m. Gallai hyn gael ei newid yn lleol gan eich asesydd i ganiatáu ar gyfer ardaloedd bwrdd lleol. Dylid nodi hyn cyn dechrau'r gwaith gosod.
Rhaid cwblhau'r gwaith gosod drwy wneud profion wedi'u datgysylltu ar y cylchedau a gynhyrchwyd (parhad y dargludydd diogelu, ymwrthedd yr ynysydd, polaredd). Bydd eich asesydd yn egnoli'r gosodiad ac yn cynnal prawf gweithredu arno gan ddefnyddio cyfarpar profi priodol.
Bydd y gwaith gosod yn cael ei wneud yn y gweithdy o dan amodau wedi'u rheoli.

Sylwch: Dylai'r gwaith gosod fod yn unol ag arferion y diwydiant, fel y'u nodir yn fersiynau diweddaraf IET BS 7671 a'r Canllaw Ar-Safle.

ID Agwedd: Adran C – Mesur a Gosod offer a systemau gwifro

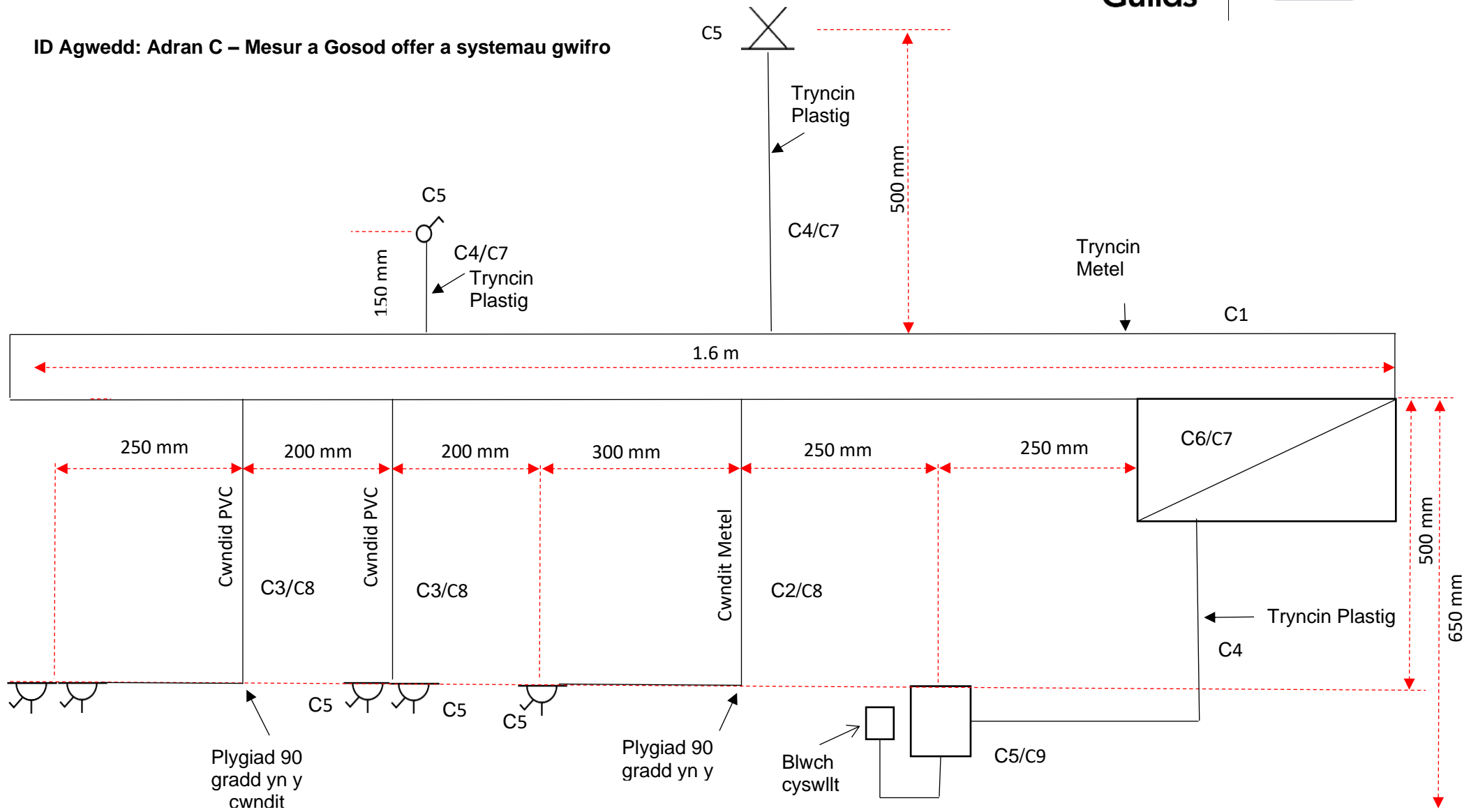

Adran A: Mesur a marcio

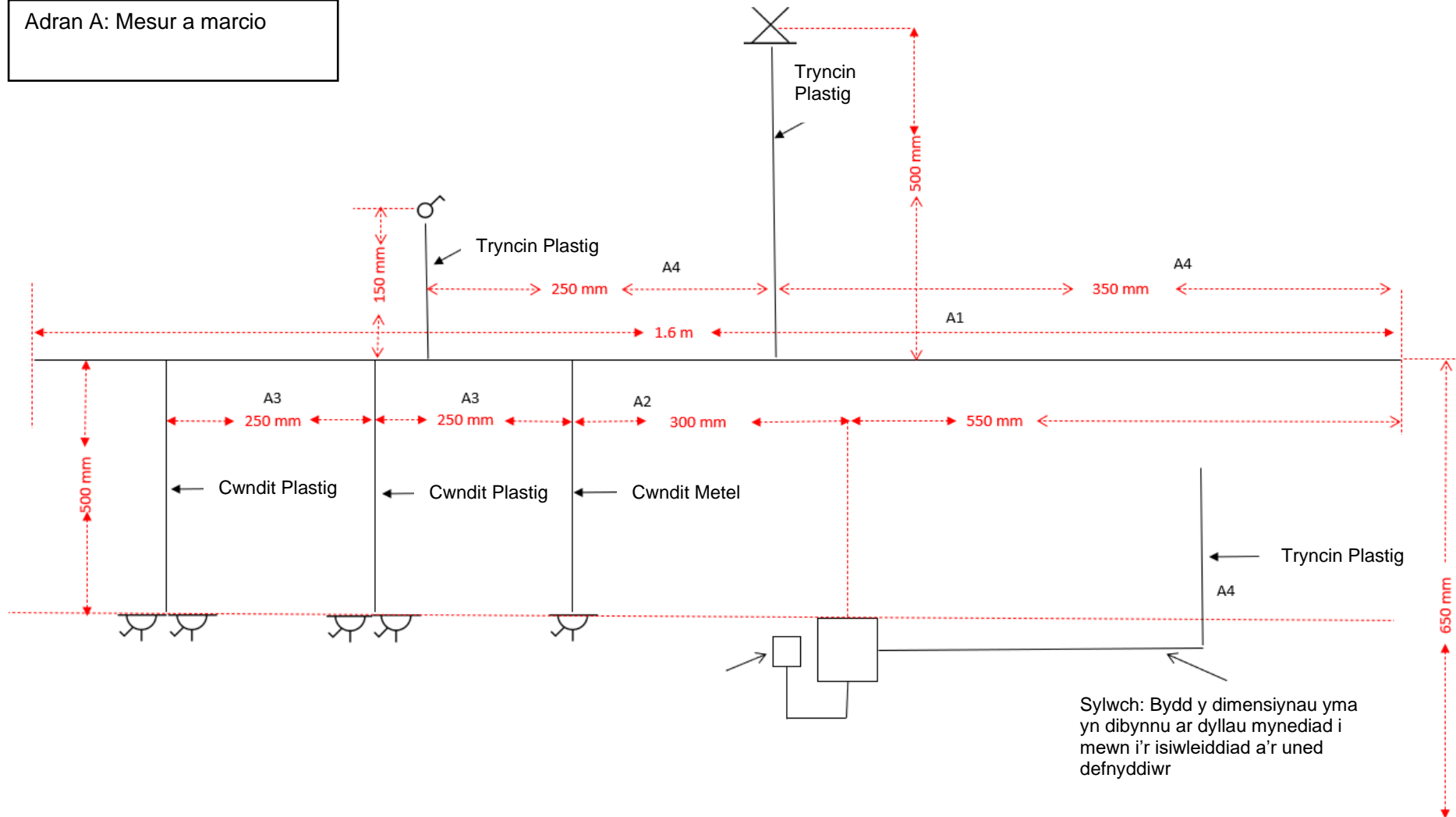

Nodyn: At sylw'r Ganolfan a'r Asesydd

Rhaid gofalu bod fersiynau diweddaraf IET BS 7671 a'r Canllaw Ar-Safle ar gael i'r dysgwyr yn ystod yr asesiad.

Rhestr Deunyddiau ac Offer
<i>Darperir y rhestr hon at ddefnydd y ganolfan yn unig a'i diben yw cefnogi'r gallu i reoli'r asesiadau ymarferol.</i>
1 x <i>Luminaire</i> wedi'i osod ar wal
1 x swîts golau 1-ffordd a chefnblat
1 x uned dosbarthu trydan 4-ffordd a dyfeisiau diogelu addas
1 x ynysydd 20 A
1 x soced swîts sengl metel gyda chefnblat
2 x Cefnblat soced dwbl plastig
2 x Soced swîts dwbl
Ategolion a chwndid metel galfanedig 750mm x 20mm
Ategolion a chwndid plastig 1.5m x 20 mm
Ategolion a thiwbin galfanedig 75mm x 75mm
Tiwbin plastig 25mm
4 x ategolyn tiwbin plastig ar gyfer ymuno
1 x ongl sgwâr tiwbin plastig parod
Cebiau sengl 2.5mm ² pvc (brown, glas a gwyrdd/melyn)
Cabl 1.0 mm ² pvc/pvc deuol a chebl cpc
Cabl 2.5mm ² pvc/pvc deuol a chebl cpc
3 x dyfais ddiogelu ar gyfer y cylchedau a osodir
Llewys metel a nytiau cloi a/neu chudynfodrwyau
Unrhyw gydrannau ychwanegol, h.y. gromedau, ayb
1 x blwch cyswllt 20 A
Cabl hyblyg 1.5 mm ²
Sgriwiau a <i>rawplugs</i>

Adran A: Mesur a Marcio

Mae'n rhaid i'r dysgwr fesur a marcio'r bwrdd i osod y cynhwysydd, y ceblau a'r ategolion. Dylai'r asesydd wirio cywirdeb y bwrdd sydd wedi'i farcio cyn gosod deunyddiau ac offer.

Mae'r dysgwr wedi	ID y dasg	Pwyntiau		
		1	2	3
Mesur a marcio'r tiwbin metel o fewn y goddefiannau angenrheidiol	A1	<input type="checkbox"/> +/-10 mm	<input type="checkbox"/> +/-5 mm	<input type="checkbox"/> +/-2 mm
Mesur a marcio'r cwndid metel o fewn y goddefiannau angenrheidiol	A2	<input type="checkbox"/> +/- 10 mm	<input type="checkbox"/> +/-5 mm	<input type="checkbox"/> +/-2 mm
Mesur a marcio'r cwndid plastig o fewn y goddefiannau angenrheidiol	A3	<input type="checkbox"/> +/- 10 mm	<input type="checkbox"/> +/-5 mm	<input type="checkbox"/> +/-2 mm
Mesur a marcio'r tiwbin plastig o fewn y goddefiannau angenrheidiol	A4	<input type="checkbox"/> +/- 10 mm	<input type="checkbox"/> +/-5 mm	<input type="checkbox"/> +/-2 mm

Adran B Iechyd a Diogelwch

Prif bwyntiau

- Rhaid gwisgo'r PPE priodol yn unol ag asesiad o risg y ganolfan ei hun
- Mae'r offer yn addas i'r pwrpas ac yn cael eu defnyddio'n gywir.

Os nodir unrhyw fân ddiffyg, rhaid tynnu marciau yn ôl y rhestr.

Dim un mân ddiffyg (3 marc), 1-2 mân ddiffyg (2 farc), 3 mân ddiffyg (1 marc), 4 neu fwy o fân ddiffygion, rhaid rhoi'r gorau i'r asesiad ac atgyfeirio'r dysgwr.

Rhaid rhoi'r gorau i'r asesiad ar unwaith os ceir achos sylweddol o beryglu iechyd a diogelwch a dylid hefyd ei ddsbarthu fel Methu.



























Mae'r dysgwr wedi	ID y dasg	Pwyntiau		
		1	2	3
cadw'r ardal waith yn lân ac yn daclus	B1	<input type="checkbox"/> 3	<input type="checkbox"/> 1-2	<input type="checkbox"/> Dim
gwisgo PPE fel sy'n ofynnol	B2	<input type="checkbox"/> 3	<input type="checkbox"/> 1-2	<input type="checkbox"/> Dim

Dylid rhoi rhybuddion os bydd dysgwyr yn gweithio mewn ffordd anniogel ac yn rhoi eu hunain a/neu eraill mewn perygl

Yr Asesydd i gofnodi diffyg(ion)

Adran C – Mesur a gosod cyfarpar a systemau weirio

Rhaid i bob cynhaliad cyfyngu fod yn unol ag Atodiad D OSG

Mae'r dysgwr wedi	ID y dasg	Pwyntiau		
		1	2	3
Mesur a gosod y tiwbin metel yn unol â'r fanyleb	C1	 +/-10mm	 +/-7m	 +/-5mm
Mesur a gosod y cwndid metel yn fertigol, yn llorweddol, yn ddiogel ac yn unol â'r fanyleb	C2	 +/-10mm	 +/-7m	 +/-5mm
Mesur a gosod y cwndid plastig yn fertigol, yn llorweddol, yn ddiogel ac yn unol â'r fanyleb	C3	 +/-10mm	 +/-7mm	 +/-5mm
Mesur a gosod y tiwbin plastig yn fertigol, yn llorweddol, yn ddiogel ac yn unol â'r fanyleb	C4	 +/-10mm	 +/-7mm	 +/-5mm
Mae'r socedi, yr ynysydd, y <i>luminaire</i> a'r swîts golau wedi'u gosod yn unol â'r cynllun/fanyleb	C5	 2 ategolyn	 4 ategolyn	 Y 6 ategolyn
Dewis a gosod y ddyfais ddiogelu briodol yn gywir ar gyfer y cylched goleuadau, y cylched cylch terfynol a'r cylched rheiddiol	C6	 1 ddyfais gywir	 2 ddyfais gywir	 Mae'r 3 yn gywir
Gosod y cylched goleuadau'n gywir gan sicrhau bod amwsg y ceblau yn mynd i mewn i'r ategolion (dim mwy na 15mm) a bod y dargludydd yn ddigon hir Swits (1) <i>Luminaire</i> (1) Uned dosbarthu trydan (1)	C7	 1 yn gywir	 2 yn gywir	 Mae'r 3 yn gywir
Gosod y cylched rheiddiol ar gyfer socedi yn gywir – dargludydd yn ddigon hir, dim difrod 1 marc ar gyfer pob soced, 3 marc ar y mwyaf	C8	 1 yn gywir	 2 yn gywir	 Mae'r 3 yn gywir
Gosod y ceblau'n gywir wrth ynysydd y dril piler – wedi gosod amwsg ceblau i mewn i'r ategolyn (dim mwy na 15mm), mae'r dargludydd yn ddigon hir, dim difrod, CPC llawesog Ynysydd (1) Blwch uniadu (1) Uned dosbarthu trydan (1)	C9	 1 yn gywir	 2 yn gywir	 Mae'r 3 yn gywir

Adran D - Terfynu				
		Pwyntiau		
Mae'r dysgwr wedi	ID y dasg	1	2	3
<p>Terfynu'r dargludyddion ar gyfer y cylched goleuadau'n gywir ac maent yn drydanol a mecanyddol ddiogel heb dynnu ynysydd unrhyw gebl yn ddiangen a heb ddim o'r dargludydd copr yn y golwg</p> <p>Swits (1)</p> <p><i>Luminaire</i> (1)</p> <p>Uned dosbarthu trydan (1)</p>		<input type="checkbox"/> 1 ategolyn yn gywir	<input type="checkbox"/> 2 ategolyn yn gywir	<input type="checkbox"/> Mae'r 3 ategolyn yn gywir
<p>Terfynu'r dargludyddion ar gyfer y cylched reiddiol yn gywir ac maent yn drydanol a mecanyddol ddiogel heb dynnu ynysydd unrhyw gebl yn ddiangen a heb ddim o'r dargludydd copr yn y golwg. Gan gynnwys y CPC rhwng y blwch cefn metel a'r plât wyneb</p> <p>1 marc ar gyfer pob soced, 3 marc ar y mwyaf</p>		<input type="checkbox"/> 1 ategolyn yn gywir	<input type="checkbox"/> 2 ategolyn yn gywir	<input type="checkbox"/> Mae'r 3 ategolyn yn gywir
<p>Terfynu'r dargludyddion ar gyfer y cylched dril piler yn gywir ac maent yn drydanol a mecanyddol ddiogel heb dynnu ynysydd unrhyw gebl yn ddiangen a heb ddim o'r dargludydd copr yn y golwg</p> <p>Ynysydd (1)</p> <p>Blwch uniadu (1)</p> <p>Uned dosbarthu trydan (1)</p>		<input type="checkbox"/> 1 ategolyn yn gywir	<input type="checkbox"/> 2 ategolyn yn gywir	<input type="checkbox"/> Mae'r 3 ategolyn yn gywir
Adran E Archwilio a Phrofi				
		Pwyntiau		
Mae'r dysgwr wedi	ID y dasg	1	2	3
Profi parhad y dargludyddion diogelu'n gywir ac wedi cofnodi'r canlyniadau		<input type="checkbox"/>		
Profi ymwrthedd yr ynysydd yn gywir ac wedi cofnodi'r canlyniadau		<input type="checkbox"/>		
Profi polaredd y gosodiad yn gywir ac wedi cofnodi'r canlyniad		<input type="checkbox"/>		

<p>Wedi cwblhau'r gosodiad heb unrhyw ddiffygion</p> <p>2 farc</p> <p>Wedi cwblhau'r gosodiad gyda diffygion ond wedi gweld a chywiro'r holl ddiffygion</p> <p>1 marc</p> <p>Wedi cwblhau'r gosodiad gyda diffygion, ond heb allu gweld a chywiro pob diffyg</p> <p>0 marc</p>		<input type="checkbox"/> Wedi cywiro pob diffyg	<input type="checkbox"/> 0 diffygion	
<p>Wedi cwblhau'r weithdrefn ynysu diogel gyda dyfais profi foltedd briodol</p>		<input type="checkbox"/>		
Isgyfanswm		/23	/38	/54
Cyfanswm cyffredinol		/ 60		

3.9 Gwaith Peiriannau - Asesiad Prosiect Ymarferol

Dylid defnyddio'r briff prosiect canlynol i gefnogi'r broses o gwblhau'r tasgau a roddwyd i chi gan eich asesydd.

Dylech sicrhau eich bod yn darllen holl ofynion y briff cyn dechrau ar eich tasgau cynllunio.

Rydych wedi cael eich galw i ystâd dai a chanolfan chwaraeon sy'n cael eu rheoli i gwblhau nifer o dasgau ac fel rhan o'r broses gynefino, rydych wedi cael rhestr o dasgau y mae angen eu cwblhau.

Dewis peiriannau tasgau adeiladu – bydd dysgwyr yn dewis ac yn defnyddio peiriannau i gyflawni tasgau. Dewiswch Blât Dirgrynu, Rholiwr Llwybrau, Cywasgydd Aer gydag atodiadau torri (offer llafn a chŷn).

Tasg A – Plât Dirgrynu Gwrthdro i'w ddefnyddio i gywasgu 10m² o gerrig mâl gronynnog.

Tasg B – Rholiwr Dirgrynu Un Drwm a yrrir â llaw i gywasgu 20m² o gerrig mâl gronynnog.

Tasg C – Cywasgydd Aer gydag atodiad torri i dorri a thyllu 2m² o goncrid gan ddefnyddio atodiad pwynt/cŷn

Tasg D – Cywasgydd Aer gydag atodiad torri i dorri a thyllu 2m² o Asffalt neu Macadam Bitwmen gan ddefnyddio atodiad llafn.

Adran 1 Iechyd a Diogelwch

Prif bwyntiau

- Rhaid gwisgo'r PPE priodol yn unol ag asesiad o risg y ganolfan ei hun
- Mae'r offer yn addas i'r pwrpas ac yn cael eu defnyddio'n gywir.

Os nodir unrhyw fân ddiffyg, rhaid tynnu marciau yn ôl y rhestr.

Dim un mân ddiffyg (3 marc), 1-2 mân ddiffyg (2 marc), 3 mân ddiffyg (1 marc), 4 neu fwy o fân ddiffygion, rhaid rhoi'r gorau i'r asesiad ac atgyfeirio'r dysgwr.

Rhaid rhoi'r gorau i'r asesiad ar unwaith os ceir achos sylweddol o beryglu iechyd a diogelwch a dylid hefyd ei ddsbarthu fel Methu.

Mae'r dysgwr wedi	ID y dasg	Pwyntiau		
		1	2	3
cadw'r ardal waith yn lân ac yn daclus	B1	<input type="checkbox"/> 3	<input type="checkbox"/> 1-2	<input type="checkbox"/> Dim
gwisgo PPE fel sy'n ofynnol	B2	<input type="checkbox"/> 3	<input type="checkbox"/> 1-2	<input type="checkbox"/> Dim

Dylid rhoi rhybuddion os bydd dysgwyr yn gweithio mewn ffordd anniogel ac yn rhoi eu hunain a/neu eraill mewn perygl

Yr Asesydd i gofnodi diffyg(ion)

Masnach Grefft – Gwaith Peiriannau

Adran A – Dewis y peiriannau perthnasol ar gyfer gwaith cywasgu.

Bydd y dysgwyr yn defnyddio Plât Dirgrynu Gwrthdro i gywasgu 10m² o gerrig mâl gronynnog.

		Pwyntiau		
Mae'r dysgwr wedi	ID y dasg	1	2	3
Dewis a cwblhau'r gwaith o archwilio'r peiriant ymlaen llaw a pharatoi'r peiriant yn barod i'w ddefnyddio	A2	<input type="checkbox"/> +2 elfen wedi'u methu	<input type="checkbox"/> +1 elfen wedi'u methu	<input type="checkbox"/> Wedi cwblhau'r dasg yn unol â chanllawiau'r gwneuthurwr
Tanio'r peiriant a'i ddefnyddio'n unol â chanllawiau'r gwneuthurwr gan ddangos cymhwysedd o ran deall y switsys rheoli a'u swyddogaethau.	A3	<input type="checkbox"/> +2 elfen wedi'u methu	<input type="checkbox"/> +1 elfen wedi'u methu	<input type="checkbox"/> Wedi cwblhau'r dasg yn unol â chanllawiau'r gwneuthurwr
Cywasgu ardal ar gyfer y dasg. Symud y peiriant o amgylch y safle / ardal hyfforddi mewn gêr ymlaen a nôl gan roi sylw dyledus i amodau'r safle a diogelwch dysgwyr eraill / gweithwyr y safle.	A4	<input type="checkbox"/> +2 elfen wedi'u methu	<input type="checkbox"/> +1 elfen wedi'u methu	<input type="checkbox"/> Wedi cwblhau'r dasg yn unol â'r fanyleb
Dangos cymhwysedd wrth droi'r peiriant i ffwrdd a sicrhau diogelwch y peiriant. Archwilio'r peiriant ar ôl ei ddefnyddio.	A5	<input type="checkbox"/> +2 elfen wedi'u methu	<input type="checkbox"/> +1 elfen wedi'u methu	<input type="checkbox"/> Wedi cwblhau'r dasg yn unol â chanllawiau'r gwneuthurwr
Cadw'r peiriant yn ddiogel a saff yn barod i'w aildefnyddio.	A6	<input type="checkbox"/> Yn ôl yr angen		
Is-gyfanswm ar gyfer Tasg A		/19		

Adran B – Gweithredu Peiriant ar gyfer cwblhau – Gwaith Cywasgu.

Bydd y dysgwyr yn defnyddio Rholiwr Dirgrynu Un Drwm a yrrir â llaw i gywasgu 20m² o gerrig mâl gronynnog.

Mae'r dysgwr wedi	ID y dasg	Pwyntiau		
		1	2	3
Dewis a cwblhau'r gwaith o archwilio'r peiriant ymlaen llaw a pharatoi'r peiriant yn barod i'w ddefnyddio	B2	<input type="checkbox"/> +2 elfen wedi'u methu	<input type="checkbox"/> +1 elfen wedi'u methu	<input type="checkbox"/> Wedi cwblhau'r dasg yn unol â chanllawiau'r gwneuthurwr
Tanio'r peiriant a'i ddefnyddio'n unol â chanllawiau'r gwneuthurwr gan ddangos cymhwysedd o ran deall y switsys rheoli a'u swyddogaethau.	B3	<input type="checkbox"/> +2 elfen wedi'u methu	<input type="checkbox"/> +1 elfen wedi'u methu	<input type="checkbox"/> Wedi cwblhau'r dasg yn unol â chanllawiau'r gwneuthurwr
Cywasgu ardal ar gyfer y dasg. Symud y peiriant o amgylch y safle / ardal hyfforddi mewn gêr ymlaen a nôl gan roi sylw dyledus i amodau'r safle a diogelwch dysgwyr eraill / gweithwyr y safle.	B4	<input type="checkbox"/> +2 elfen wedi'u methu	<input type="checkbox"/> +1 elfen wedi'u methu	<input type="checkbox"/> Wedi cwblhau'r dasg yn unol â'r fanyleb
Dangos cymhwysedd wrth droi'r peiriant i ffwrdd a sicrhau diogelwch y peiriant. Archwilio'r peiriant ar ôl ei ddefnyddio.	B5	<input type="checkbox"/> +2 elfen wedi'u methu	<input type="checkbox"/> +1 elfen wedi'u methu	<input type="checkbox"/> Wedi cwblhau'r dasg yn unol â chanllawiau'r gwneuthurwr
Cadw'r peiriant yn ddiogel a saff yn barod i'w aildefnyddio.	B6	<input type="checkbox"/> Yn ôl yr angen		
Is-gyfanswm ar gyfer Tasg B				/13

Adran C Gweithredu Peiriant er mwyn cwblhau – Gwaith cloddio / tyllu

Bydd y dysgwyr yn defnyddio Cywasgydd Aer gydag atodiad torri i dorri a thyllu 2m² o goncrid gan ddefnyddio atodiad pwynt/cŷn

Mae'r dysgwr wedi	ID y dasg	Pwyntiau		
		1	2	3
Dewis y peiriant cywasgu cywir	C1	<input type="checkbox"/> Yn ôl yr angen		
Cwblhau'r gwaith o archwilio'r peiriant ymlaen llaw a pharatoi'r peiriant yn barod i'w ddefnyddio	C2	<input type="checkbox"/> +2 elfen wedi'u methu	<input type="checkbox"/> +1 elfen wedi'u methu	<input type="checkbox"/> Wedi cwblhau'r dasg yn unol â chanllawiau'r gwneuthurwr
Tanio'r peiriant a'i ddefnyddio'n unol â chanllawiau'r gwneuthurwr gan ddangos cymhwysedd o ran deall y switsys rheoli a'u swyddogaethau.	C3	<input type="checkbox"/> +2 elfen wedi'u methu	<input type="checkbox"/> +1 elfen wedi'u methu	<input type="checkbox"/> Wedi cwblhau'r dasg yn unol â chanllawiau'r gwneuthurwr
Tyllu'r ardal ar gyfer y dasg, a symud y peiriant cywasgu / torri o amgylch yr ardal hyfforddi i dynnu deunyddiau oddi ar y safle. Mae'r dysgwr yn rhoi sylw priodol i amodau'r safle a diogelwch dysgwyr eraill / gweithwyr y safle.	C4	<input type="checkbox"/> +2 elfen wedi'u methu	<input type="checkbox"/> +1 elfen wedi'u methu	<input type="checkbox"/> Wedi cwblhau'r dasg yn unol â'r fanyleb
Dangos cymhwysedd wrth droi'r peiriant i ffwrdd a sicrhau diogelwch y peiriant. Archwilio'r peiriant ar ôl ei ddefnyddio.	C5	<input type="checkbox"/> +2 elfen wedi'u methu	<input type="checkbox"/> +1 elfen wedi'u methu	<input type="checkbox"/> Wedi cwblhau'r dasg yn unol â chanllawiau'r gwneuthurwr
Cadw'r peiriant yn ddiogel a safon yn barod i'w aildefnyddio.	C6	<input type="checkbox"/> Yn ôl yr angen		
Is-gyfanswm ar gyfer Tasg C				/14

Adran D Gweithredu Peiriant er mwyn cwblhau – Gwaith cloddio / tyllu

Bydd y dysgwyr yn defnyddio Cywasgydd Aer gydag atodiad torri i dorri a thyllu 2m² o Asffalt neu Macadam Bitwmn gan ddefnyddio atodiad llafn.

Mae'r dysgwr wedi	ID y dasg	Pwyntiau		
		1	2	3
Dewis y peiriant cywasgu cywir	D1	<input type="checkbox"/> Yn ôl yr angen		
Cwblhau'r gwaith o archwilio'r peiriant ymlaen llaw a pharatoi'r peiriant yn barod i'w ddefnyddio	D2	<input type="checkbox"/> +2 elfen wedi'u methu	<input type="checkbox"/> +1 elfen wedi'u methu	<input type="checkbox"/> Wedi cwblhau'r dasg yn unol â chanllawiau'r gwneuthurwr
Tanio'r peiriant a'i ddefnyddio'n unol â chanllawiau'r gwneuthurwr gan ddangos cymhwysedd o ran deall y switsys rheoli a'u swyddogaethau.	D3	<input type="checkbox"/> +2 elfen wedi'u methu	<input type="checkbox"/> +1 elfen wedi'u methu	<input type="checkbox"/> Wedi cwblhau'r dasg yn unol â chanllawiau'r gwneuthurwr
Tyllu'r ardal ar gyfer y dasg, a symud y peiriant cywasgu / torri o amgylch yr ardal hyfforddi i dynnu deunyddiau oddi ar y safle. Mae'r dysgwr yn rhoi sylw priodol i amodau'r safle a diogelwch dysgwyr eraill / gweithwyr y safle.	D4	<input type="checkbox"/> +2 elfen wedi'u methu	<input type="checkbox"/> +1 elfen wedi'u methu	<input type="checkbox"/> Wedi cwblhau'r dasg yn unol â'r fanyleb
Dangos cymhwysedd wrth droi'r peiriant i fwrdd a sicrhau diogelwch y peiriant. Archwilio'r peiriant ar ôl ei ddefnyddio.	D5	<input type="checkbox"/> +2 elfen wedi'u methu	<input type="checkbox"/> +1 elfen wedi'u methu	<input type="checkbox"/> Wedi cwblhau'r dasg yn unol â chanllawiau'r gwneuthurwr
Cadw'r peiriant yn ddiogel a saff yn barod i'w aildefnyddio.	D6	<input type="checkbox"/> Yn ôl yr angen		
Is-gyfanswm ar gyfer Tasg D				/14
Isgyfanswm	Tasg A /19	Tasg B /13	Tasg C /14	Tasg D /14
Cyfanswm cyffredinol				/ 60

3.10 Teilsio Waliau a Lloriau - Asesiad Prosiect Ymarferol

Dylid defnyddio'r briff prosiect canlynol i gefnogi'r broses o gwblhau'r tasgau a roddwyd i chi gan eich asesydd.

Dylech sicrhau eich bod yn darllen holl ofynion y briff cyn dechrau ar eich tasgau cynllunio.

Mae angen teilsio wal a llawr ystafell ymolchi fechan mewn estyniad bychan. Mae dimensiynau a manyleb y tasgau i'w gweld ar y tudalennau canlynol.

Manyleb ar gyfer Teilsio Wal a Llawr - gweler y lluniadau manwl

Sylwer – Rhaid addasu maint y teils sydd wedi'u torri er mwyn cael y dimensiwn cyffredinol a amlinellir yn y darlun.	
Teils wal 150mm x 150mm (maint nominal)	80 x teils wal seramig (o leiaf 5mm o drwch) yn cynnwys gwastraff
Teils llawr 300mm x 300mm (maint nominal)	13 x teils llawr seramig (o leiaf 8mm o drwch) yn cynnwys gwastraff
Adlyn teils	Adlyn hyfforddi
Growt	Lliwio i weddu i'r teil, wedi'i orffen ag offer
Gwahanyddion - wal	3mm
Gwahanyddion - llawr	5mm
Trim 8mm	Plastig
Silicon selio	Gwyn
Llen ddatgysylltu	Gradd safonol y diwydiant
Yn ystod yr asesiad, dylai dysgwyr sicrhau eu bod yn gofalu cyflwyno pob agwedd ar y gwaith er mwyn bodloni'r fanyleb a chael gorffeniad o ansawdd.	

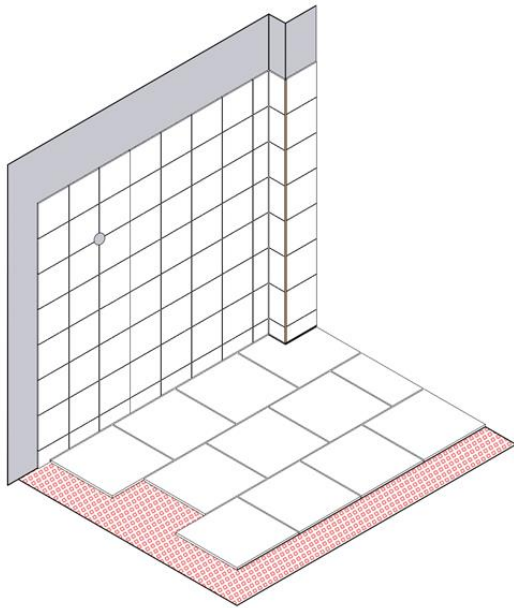

Argymhellir bod **Tasg A – Wal** yn cael ei chwblhau a'i marcio cyn dechrau **Tasg B – Llwr**

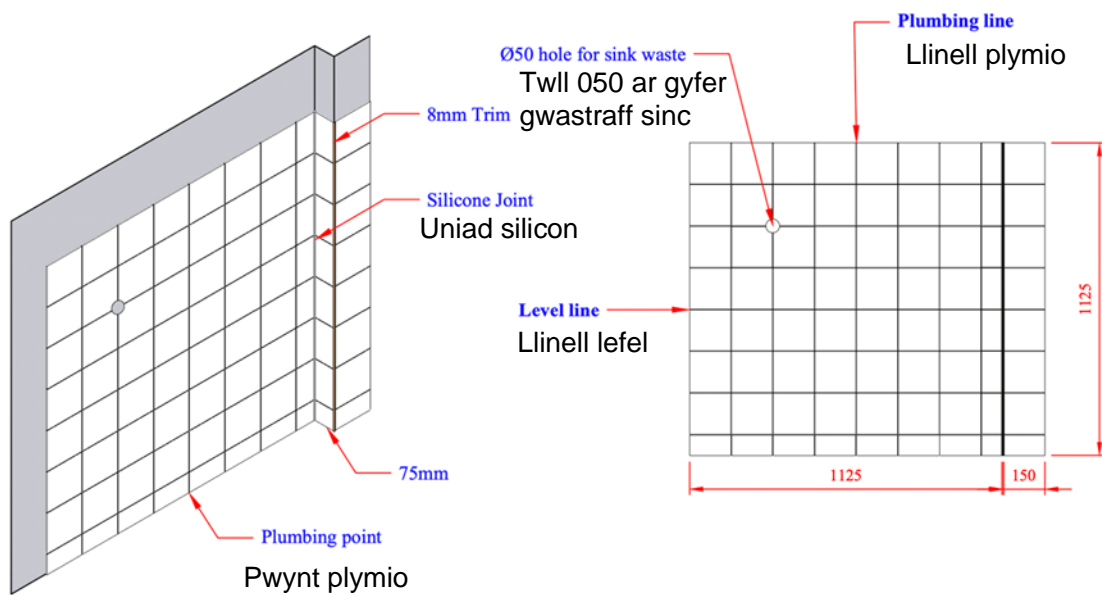

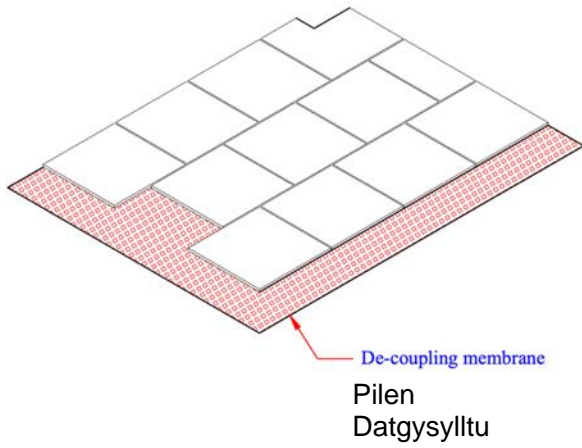

Torri i gyd-fynd â'r
golofn

Cut to suit column

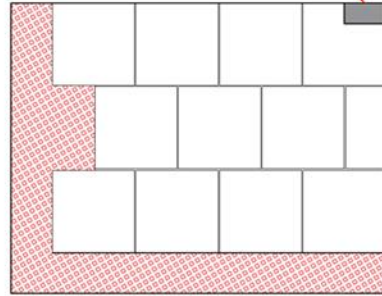

Rhestr Deunyddiau ac Offer

Mae'r rhestr hon at ddefnydd y ganolfan yn unig a'i phwrpas yw helpu gyda'r gwaith o ymdopi â'r asesiadau ymarferol.

Offer/cyfarpar	Deunyddiau
Tryweli penodol i waliau a lloriau	Teils wal
Llifau teils (haclif teils, lli fwa fach ar gyfer teils)	Teils llawr
Pinswrn olwynion ar gyfer teils	Gwahanyddion 3mm (Wal)
Pinswrn	Gwahanyddion 5mm (Llawr)
Ffeiliau teils	Trim plastig 8mm ar gyfer teils
Teclyn torri teils â llaw	Adlyn teils
Teclyn torri teils gwlyb	Growth
Teclyn sgrifellu teils â llaw	Silicon (gwyn)
Tâp mesur/ffon fesur dur	Sgriwiau wal sych (ar gyfer gosod estyll)
Llinell sialc/linell farcio	Ffon/Astell gosod
Lefel saer	Preimiwr
Bwced/trywel dogni	Llen ddatgysylltu
Offer cymysgu (padl/llaw)	
Haclif fach	
Morthwyl (morthwylion)	
Carreg carborondwm/bloc rhwbio	
Siswrn / Cyllell gyfleus	
Sgwâr	
Onglyddion/templed	
Gwesgi/fflôt growthio	
Ymyl syth	
Rhoden fesur	
Dril wal sych (batri neu 110v)	
Trawsnewidydd a lidiau (fel uchod)	
Offer gorffen growth	
Dysgl olchi a fflôt sbwng	
Sbyngau	
Cadachau sgleinio	
Gwn selio/teclyn gorffen selio	

Adran A Dewis Offer a Gosod

Y Prif Bwyntiau

- Argymhellir bod **Tasg A** yn cael ei chwblhau a'i marcio cyn dechrau **Tasg B**
- Gosod dimensiynau'r darluniau er mwyn gosod teils ar y waliau a'r llawr
- Argymhellir defnyddio ffon/astell gosod i gynnal teils ar y waliau yn ystod y dasg
- Teils mesuredig i fodloni'r dimensiynau cyffredinol (teils llai/mwy na'r maint)
- Mae'r dysgwr yn gyfrifol am sicrhau bod y cefndiroedd yn addas

	At ddibenion cyfeirio yn unig	Pwyntiau		
Mae'r dysgwr wedi	ID y dasg	1	2	3
dewis a defnyddio offer priodol yn gywir	A1	<input type="checkbox"/> Bodloni		
dewis, cymysgu (lle bo hynny'n briodol) a defnyddio deunyddiau'n gywir	A2	<input type="checkbox"/> Bodloni		
gosod dimensiwn wal (hyd, 1125mm)	A3	<input type="checkbox"/> +/-3mm	<input type="checkbox"/> +/-2mm	<input type="checkbox"/> +/- 1mm
gosod dimensiwn wal (uchder, 1125mm)	A4	<input type="checkbox"/> +/-3mm	<input type="checkbox"/> +/-2mm	<input type="checkbox"/> +/-1mm

Adran B Iechyd a Diogelwch

Prif bwyntiau

- Rhaid gwisgo'r PPE priodol yn unol ag asesiad o risg y ganolfan ei hun
- Mae'r offer yn addas i'r pwrpas ac yn cael eu defnyddio'n gywir.

Os nodir unrhyw fân ddiffyg, rhaid tynnu marciau yn ôl y rhestr.

Dim un mân ddiffyg (3 marc), 1-2 mân ddiffyg (2 marc), 3 mân ddiffyg (1 marc), 4 neu fwy o fân ddiffygion, rhaid rhoi'r gorau i'r asesiad ac atgyfeirio'r dysgwr.

Rhaid rhoi'r gorau i'r asesiad ar unwaith os ceir achos sylweddol o beryglu iechyd a diogelwch a dylid hefyd ei ddsbarthu fel Methu.

	ID y dasg	Pwyntiau		
Mae'r dysgwr wedi	ID y dasg	1	2	3
cadw'r ardal waith yn lân ac yn daclus	B1	<input type="checkbox"/> 3	<input type="checkbox"/> 1-2	<input type="checkbox"/> Dim
gwisgo PPE fel sy'n ofynnol	B2	<input type="checkbox"/> 3	<input type="checkbox"/> 1-2	<input type="checkbox"/> Dim



















Dylid rhoi rhybuddion os bydd dysgwyr yn gweithio mewn ffordd anniogel ac yn rhoi eu hunain a/neu eraill mewn perygl

Yr Asesydd i gofnodi diffyg(ion)

Adran C. Plwm, Lefel ac Aliniad

Y Prif Bwyntiau







- Teils wal i'w gosod gan ddefnyddio patrwm grid
- Gwahanyddion 3mm i'w defnyddio ar gyfer **Tasg A**
- Defnyddio patrwm bondiog ar y llawr (hanner uniadau)
- Gwahanyddion 5mm i'w defnyddio ar gyfer **Tasg B**

Mae'r dysgwr wedi	ID y dasg	Pwyntiau		
		1	2	3
Tasg A gosod teils yn lefel (llinell lefel uchaf a chanol)	C1	 +/-3mm	 +/-2mm	 +/-1mm
Tasg A gosod teils yn blwm (llinell plwm uchaf a chanol)	C2	 +/-3mm	 +/-2mm	 +/-1mm
Tasg A gosod trim plwm x 2	C3	 +/-3mm	 +/-2mm	 +/-1mm
Tasg A gosod teils yn ôl aliniad yr arwyneb (lefel arwyneb croeslin) x 2	C4	 +/-3mm	 +/-2mm	 +/-1mm
Tasg B gosod y teils yn lefel (canol llawr) x 2	C5	 +/-3mm	 +/-2mm	 +/-1mm
Tasg B gosod teils yn ôl aliniad yr arwyneb (lefel arwyneb croeslin) x 2	C6	 +/-3mm	 +/-2mm	 +/-1mm

Adran D Gwotio a Chyflwyniad

Y Prif Bwyntiau

- Rhaid i'r dysgwr wneud yn siŵr bod gormod o lud a marciau gwort yn cael eu tynnu oddi ar arwyneb y tasgau
- Defnyddio offer priodol ar gyfer llinellau gwortio
- Rhaid i'r dysgwr wneud yn siŵr bod y glud yn ddigon sych cyn defnyddio gwort

Mae'r dysgwr wedi	ID y dasg	Pwyntiau		
		1	2	3
Tasg A cynhyrchu teils wedi'u torri'n syth (maint cyfartal)	D1	 ≥3 anghyfartal	 ≤2 anghyfartal	 Pob un yn gyfartal
Tasg A wedi torri teils yn grwn (gwastraff sinc, 4 teilsen sy'n hafal i'r siâp a'r maint crwm cywir)	D2	 +/-3mm	 +/-2mm	 +/-1mm

Tasg A maint pob uniad yn gyfartal: +/-1mm (maint y gwahanydd: 3mm)	D3	<input type="checkbox"/> ≥3 anghyfartal	<input type="checkbox"/> ≤2 anghyfartal	<input type="checkbox"/> Pob un yn gyfartal
Tasg A edrych yn fflat (dim darnau'n codi)	D4	<input type="checkbox"/> ≥3	<input type="checkbox"/> 2	<input type="checkbox"/> 1
Tasg A wedi defnyddio growt yn effeithiol (darpariaeth lawn, dim tyllau pin, edrych yn lân – dim staeniau growt)	D5	<input type="checkbox"/> ≥3	<input type="checkbox"/> ≤2	<input type="checkbox"/> Dim
Tasg A wedi gosod y trim yn ddiogel	D6	<input type="checkbox"/> Wedi bodloni		
Tasg A wedi gosod deunydd selio at y gornel fewnol, llinell lawn a syth heb unrhyw farciau llusgo	D7	<input type="checkbox"/> Wedi bodloni		
Tasg A defnyddio glud (90%)	D8	<input type="checkbox"/> Wedi bodloni		
Tasg B maint pob uniad yn gyfartal: +/-1mm (maint y gwahanydd: 5mm)	D9	<input type="checkbox"/> ≥3 anghyfartal	<input type="checkbox"/> ≤2 anghyfartal	<input type="checkbox"/> Pob un yn gyfartal
Tasg B edrych yn fflat (dim darnau'n codi)	D10	<input type="checkbox"/> ≥3	<input type="checkbox"/> 2	<input type="checkbox"/> 1
Tasg B wedi defnyddio growt yn effeithiol (darpariaeth lawn, dim tyllau pin, edrych yn lân – dim staeniau growt)	D11	<input type="checkbox"/> ≥3	<input type="checkbox"/> ≤2	<input type="checkbox"/> Dim
Tasg B wedi gosod y llen ddatgysylltu ar arwyneb llawn yn ddiogel	D12	<input type="checkbox"/> Wedi bodloni		
Isgyfanswm		/24	/36	/54
Cyfanswm cyffredinol				/ 60